

# Bi2<sup>®</sup>

## B0772-B0774

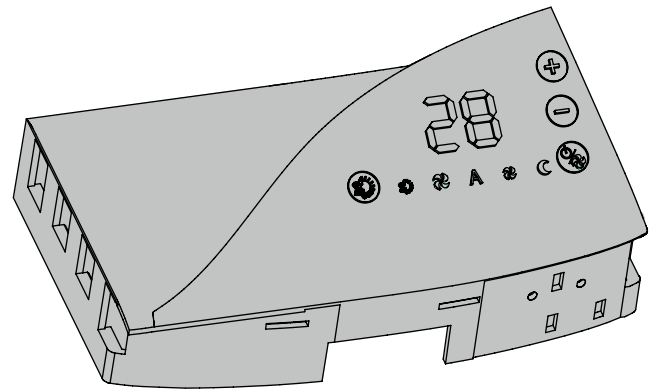

ISTRUZIONI PER MONTAGGIO E USO KIT ELETTRONICI **I**

INSTRUCTIONS FOR MOUNTING AND USE OF ELECTRONIC KITS **GB**

NOTICE DE MONTAGE ET D'UTILISATION DES KITS ELECTRONIQUES **F**

MONTAGE- UND BEDIENUNGSANLEITUNG FÜR ELEKTRONIK-KITS **D**

INSTRUCCIONES DE MONTAJE Y USO KITS ELECTRÓNICOS **E**

INSTRUÇÕES PARA A MONTAGEM E USO DOS KITS ELECTRÓNICOS **P**

INSTRUCTIES VOOR MONTAGE EN GEBRUIK ELEKTRONICAKIT **NL**

ΟΔΗΓΙΕΣ ΓΙΑ ΤΗΝ ΤΟΠΟΘΕΤΗΣΗ ΚΑΙ ΧΡΗΣΗ ΗΛΕΚΤΡΟΝΙΚΩΝ ΚΙΤ **GR**

 **OLIMPIA  
SPLENDID**  
HOME OF COMFORT

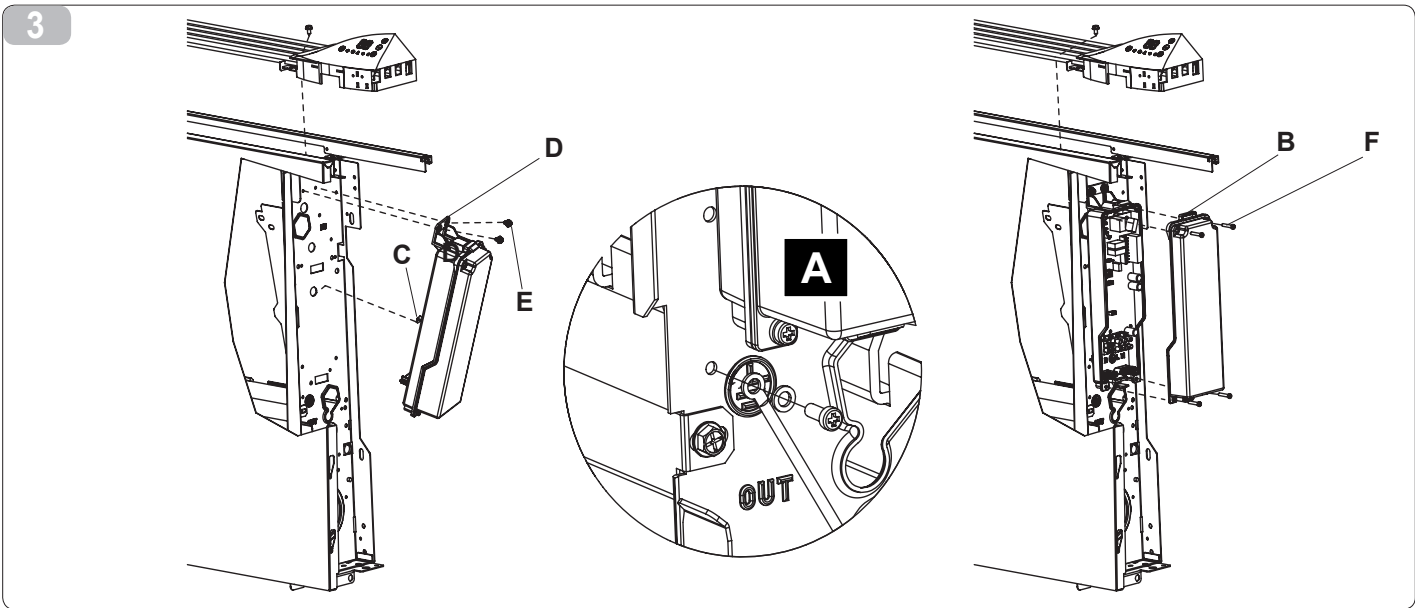
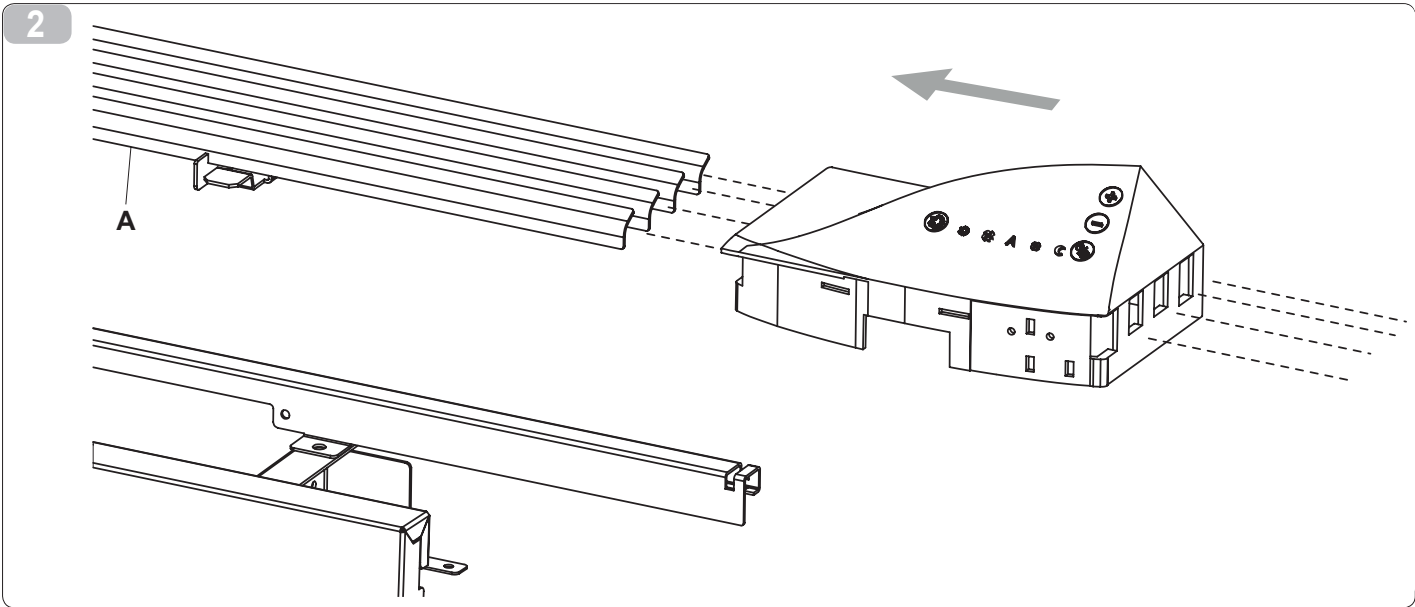
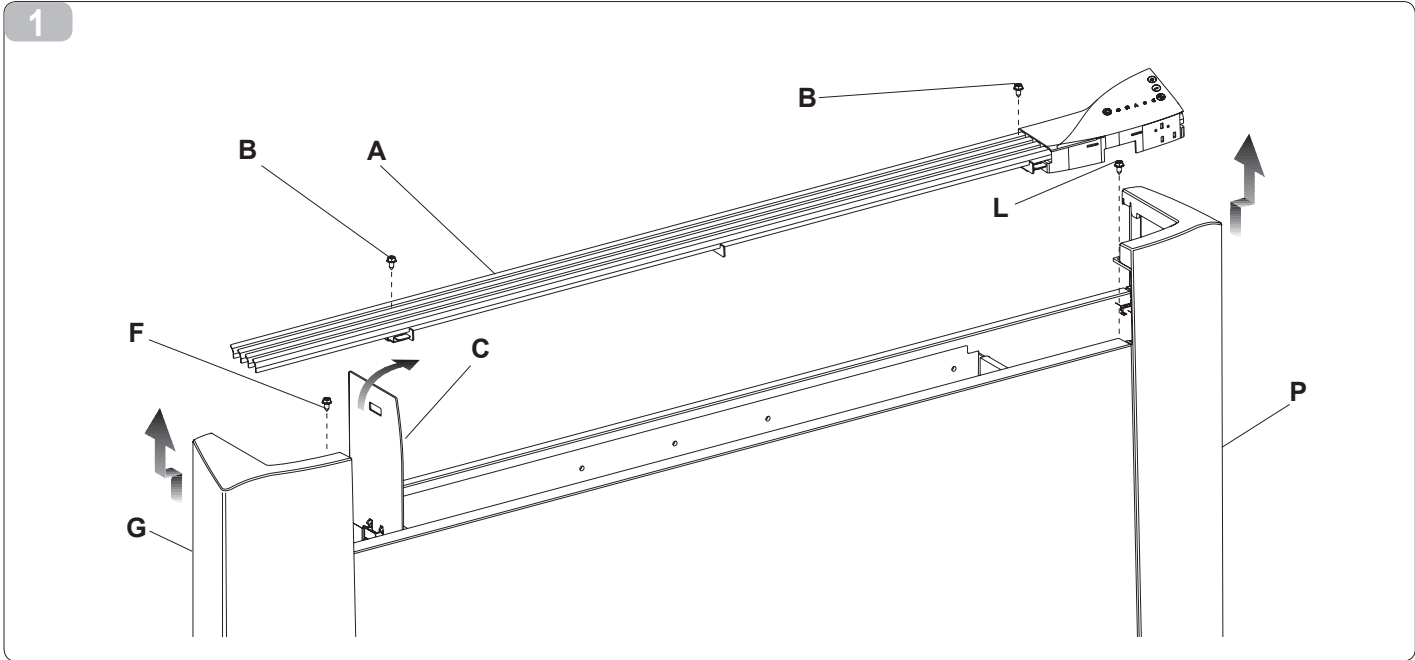

## 1 GENERALITÀ

### 1.1 INFORMAZIONI e AVVERTENZE GENERALI

Il presente manuale è da considerarsi parte integrante del manuale istruzioni installazione e uso a corredo dei terminali di impianto OLIMPIA SPLENDID serie Bi2. Entrambi i manuali dovranno essere conservati con cura e dovranno SEMPRE accompagnare l'apparecchio anche in caso di sua cessione ad altro proprietario o utente oppure di un trasferimento su un altro impianto. In caso di suo danneggiamento o smarrimento richiederne un altro esemplare al Servizio Tecnico di Assistenza OLIMPIA SPLENDID di zona.

Questo manuale è destinato esclusivamente al tecnico installatore qualificato ed autorizzato, che dovrà essere adeguatamente istruito ed in possesso di tutti i requisiti psicofisici richiesti a norma di legge. Tutte le operazioni di installazione descritte dovranno essere eseguite con cura e a regola d'arte, in conformità alle norme di sicurezza sul lavoro vigenti.

Il kit B0772 deve essere utilizzato in abbinamento ad apparecchi con motore ventilatore a corrente alternata, mentre il kit B0774 deve essere impiegato esclusivamente su apparecchi dotati di motore ventilatore DC inverter.

Per tutte le altre informazioni ed avvertenze generali da osservare durante l'installazione e uso dei kit B0772 e B0774, fare riferimento al libretto istruzioni a corredo dei terminali di impianto OLIMPIA SPLENDID serie Bi2.

### 1.2 CONFORMITÀ

I ventil-radiatori/ventilconvettori Bi2 OLIMPIA SPLENDID dotati di kit elettronico B0772 o B0774 sono conformi alle Direttive Europee:

- Direttiva bassa tensione 2006/95/CE
- Direttiva compatibilità elettromagnetica 2004/108/CE.
- Direttiva RoHS 2011/65/CE



### SMALTIMENTO

Il simbolo sul prodotto o sulla confezione indica che il prodotto non deve essere considerato come un normale rifiuto domestico, ma deve essere portato nel punto di raccolta appropriato per il riciclaggio di apparecchiature elettriche ed elettroniche.

Provvedendo a smaltire questo prodotto in modo appropriato, si contribuisce a evitare potenziali conseguenze negative per l'ambiente e per la salute, che potrebbero derivare da uno smaltimento inadeguato del prodotto.

Per informazioni più dettagliate sul riciclaggio di questo prodotto, contattare l'ufficio comunale, il servizio locale di smaltimento rifiuti o il negozio in cui è stato acquistato il prodotto.

Questa disposizione è valida solamente negli Stati membri dell'UE.

## 2 ISTRUZIONI MONTAGGIO

### 2.1 APERTURA FIANCHI

- Smontare la griglia superiore (fig. 1 rif. A) svitando le due viti di fissaggio (fig. 1 rif. B).
- Aprire lo sportello laterale (fig. 1 rif. C).
- Sul lato sinistro svitare la vite (fig. 1 rif. F) che fissa il fianchetto sinistro (fig. 1 rif. G), spostarlo leggermente verso sinistra e sollevarlo.
- Sul lato opposto svitare la vite di fissaggio del fianco (fig. 1 rif. L).
- Spostare leggermente verso destra il fianchetto e sollevarlo (fig. 1 rif. P).

### 2.2 CONFIGURAZIONE

La scheda elettronica dei kit B0772 o B0774 deve essere configurata a seconda del modello di ventil-radiatore/ventilconvettore Bi2 su cui viene installata e in base a determinate preferenze di funzionamento della macchina. I tre selettori J1, J2 e J3 indicati in fig. 6 devono essere impostati come segue:

- J1 = ON (per apparecchi con pannello radiante, tipo SLR o SLR+): in modalità notturno e con temperatura ambiente prossima a quella desiderata, il riscaldamento degli ambienti avviene per irraggiamento e convezione naturale, come nei radiatori tradizionali (in queste condizioni la ventilazione è inibita per un massimo comfort acustico);
- J1 = OFF (per apparecchi senza pannello radiante, tipo SL, SL+ o SLN): il riscaldamento avviene sempre per convezione forzata, con ventilazione attiva anche in modalità notturno (a velocità ridotta).
- J2 = ON: in modalità raffrescamento il ventilatore rimane alimentato anche al raggiungimento della temperatura ambiente desiderata;
- J2 = OFF: in modalità raffrescamento il ventilatore viene disattivato al raggiungimento della temperatura impostata.
- J3 = ON (apparecchi da installare in impianti a 2 tubi): la scheda è impostata per la gestione di una sola valvola acqua per il funzionamento estivo (raffrescamento)

e invernale (riscaldamento). Utilizzare questa impostazione anche per l'utilizzo del kit B0772 /B0774 su apparecchi con pannelli di aspirazione aria mobili (modelli Full Flat).

- J3 = OFF (apparecchi da installare in impianti a 4 tubi): la scheda è impostata per la gestione di 2 valvole acqua, una per il funzionamento estivo (raffrescamento) e una per quello invernale (riscaldamento).

I tre selettori possono essere posizionati in tutte le combinazioni possibili in quanto le rispettive funzioni sono indipendenti l'una dall'altra.

### 2.3 INSTALLAZIONE

Infilare il pannello di controllo sulla griglia (fig.2).

Per installare la scatola dei collegamenti:

- aprire la scatola (fig. 3 rif. B);
- incastare il dente inferiore nell'apposita feritoia (fig. 3 rif. C) sul fianco dell'apparecchio;
- agganciare la parte superiore della scatola al fianco (fig. 3 rif. D);
- fissarla con le due viti a corredo (fig. 3 rif. E);
- fissare il cavo di terra alla struttura del ventilconvettore/ventilradiatore utilizzando la vite a corredo (la forza minima che deve essere esercitata per l'avvitamento deve essere di circa 4N);
- eseguire i collegamenti elettrici, secondo par. 2.4.
- chiudere la scatola fissando le 4 viti (fig. 3 rif. F);

### 2.4 CONNESSIONI ELETTRICHE (Fig.6)



Prima di collegare il ventilradiatore/ventilconvettore alla rete elettrica assicurarsi che:

- I valori di tensione e frequenza di alimentazione rispettino quanto specificato sui dati di targa dell'apparecchio (230Vac +/-15%, 50Hz);
- La linea elettrica sia provvista di un'efficace connessione a terra e sia correttamente dimensionata per il massimo assorbimento dell'apparecchio indicato sui dati di targa (sezione minima dei cavi di collegamento pari a 1,5 mm<sup>2</sup>).
- Deve essere previsto un dispositivo di disconnessione onnipolare e adeguate protezioni contro sovraccarichi e/o cortocircuiti in conformità alle regole di installazione nazionali.



Prima di eseguire qualsiasi connessione elettrica o eventuali operazioni di manutenzione, è assolutamente indispensabile accertarsi che l'apparecchio NON sia connesso alla rete elettrica di alimentazione.

- Fissare il cavo di terra alla struttura dell'apparecchio utilizzando la vite e la rondella a corredo (la forza minima che deve essere esercitata per l'avvitamento deve essere di circa 4 Nm), vedi fig.3 rif. A;
- Per kit B0772, collegare il connettore del motore al connettore 3 poli e all'ingresso X5 sulla scheda elettronica.
- Per kit B0774, collegare il connettore motore all'uscita X10 sulla scheda elettronica.
- Collegare il connettore della sonda acqua presente sul ventilradiatore/ventilconvettore all'ingresso X4. Verificare che la sonda sia correttamente inserita nel relativo pozzetto sulla batteria acqua;
- Collegare i connettori 2 poli ai rispettivi cavi elettrovalvole (se presenti). Su apparecchi per impianti 2 tubi, collegare il solo connettore con cavo rosso all'unica elettrovalvola acqua, mentre per apparecchi per impianti 4 tubi, collegare il connettore con cavo rosso all'elettrovalvola acqua calda, e il connettore con cavo verde all'elettrovalvola per acqua fredda.
- Per kit B0774 e solo su alcuni modelli, collegare il cavo microinterruttore apertura griglia all'ingresso X6 sulla scheda elettronica (eliminando il ponticello eventualmente presente);
- collegare il cavo di alimentazione alla morsettiera dedicata e fissarlo con la fascetta fermacavi. Utilizzare cavi con sezione minima di 1,5mm<sup>2</sup>.
- Collegare il connettore della scheda display all'ingresso X9 sulla scheda elettronica.

### 2.5 INSTALLAZIONE SONDA DI TEMPERATURA ARIA

Per posizionare la sonda temperatura (fig. 4 rif. A);

- far passare la sonda nel foro della spalla (fig. 4 rif. B);
- infilare la sonda nel foro inferiore (fig. 4 rif. C);
- fissare la sonda all'apposito aggancio (fig. 4 rif. D).

### 2.6 INGRESSO CONTATTO PRESENZA

Ai morsetti A e B (fig. 5) è possibile collegare il contatto pulito (non in tensione) di un eventuale sensore presenza (non fornito a corredo) alla chiusura del quale viene automaticamente incrementata (in raffreddamento) o decrementata (in riscaldamento) la temperatura ambiente selezionata di 2,5°C. Quando impostato a 0°C, alla chiusura del contatto l'apparecchio viene disattivato (stand-by).

Tale valore può essere modificato in fabbrica o da un centro assistenza autorizzato su preventiva richiesta del cliente.



**Non è possibile collegare l'ingresso in parallelo a quello di altre schede elettroniche (usare contatti separati).**

Per il collegamento al sensore presenza è necessario utilizzare un cavo a doppio isolamento con sezione minima 2x0,5 mm<sup>2</sup> e lunghezza massima 20 m (tenere separato questo collegamento dalla linea di alimentazione elettrica dell'apparecchio).

## 2.7 FUNZIONI SPECIALI

- **Airsampling**: in modalità riscaldamento o raffreddamento e con temperatura ambiente rispettivamente superiore o inferiore al valore desiderato, il ventilatore viene alimentato per 1 minuto alla minima velocità e ad intervalli impostabili tra 1 e 60 minuti. In questo modo il sistema è in grado di tenere controllata adeguatamente la temperatura nell'ambiente circostante e riattivarsi più velocemente in caso sia necessario.
- **Compensazione temperatura ambiente**: in particolari situazioni (es: apparecchi installati a soffitto) può essere necessario compensare l'eventuale differenza tra la temperatura acquisita dalla scheda elettronica e l'effettiva temperatura dell'ambiente in cui è presente l'apparecchio (offset impostabile tra +5°C e -5°C). Entrambe le funzioni sopra descritte sono attivabili in fabbrica o da un centro assistenza autorizzato su preventiva richiesta del cliente.
- **Blocco comandi**: per bloccare i tasti tenere premuto contemporaneamente i tasti per 5 secondi. Ripetere l'operazione per sbloccare. Ogni qualvolta viene premuto un qualsiasi tasto, per alcuni secondi compare la scritta "BL" sul display. Per poter selezionare una qualsiasi funzione è necessario togliere il blocco comandi.
- **Comando remoto tramite termostato B0736 (kit optional)**: Per abilitare la comunicazione con il termostato B0736, tenere premuti i tasti e per 10 secondi. Il termostato deve essere connesso come descritto nell'apposito paragrafo. Se la funzione è attiva, ogni qualvolta viene premuto un qualsiasi tasto, per alcuni secondi compare la scritta "re" sul display. Per poter selezionare una qualsiasi funzione è necessario disabilitare il "comando da remoto".  
N.B.:  
- Quando è attiva la connessione il telecomando viene disabilitato.  
- Non è possibile gestire il flap dal comando remoto.

### 2.7.1 CONNESSIONE CON COMANDO REMOTO A FILO B0736

- Spostare il connettore presente sulla connessione X8 sul connettore X7. il contatto finestra CP sarà gestito dal controllo a parete B0736
- Connettere i cavi provenienti dalla connessione AB del comando B0736 con il connettore AB del controllo (avendo cura di rispettare la polarità vedi fig.19) terminando l'unità più lontana con la resistenza da 120 Ohm.
- Abilitare la connessione premendo per 10 secondi i tasti e .
- Per disabilitare la connessione premere per 10 secondi i tasti e .
- I comandi fig.1 saranno disabilitati e comparirà sul display la scritta "re" ad ogni loro attivazione.
- Gli indicatori visualizzeranno modalità di funzionamento e velocità di ventilazione impostate.
- Per quanto riguarda le funzionalità e impostazioni vedere le istruzioni del comando B0736.

Terminate le operazioni di allacciamento ed eventuale configurazione procedere a richiudere il quadro elettrico (fig.3 rif.C) mediante le viti rimosse in precedenza.

Riposizionare il pannello anteriore fig.2 avendo cura di collegare il connettore del display. Fissare il pannello anteriore con le 2 viti fig.1. A questo punto è possibile alimentare la macchina.

## 2.8 CHIUSURA APPARECCHIO

- Rimontare il fianchetto estetico del ventilconvettore / ventilradiatore;
- avvitare la vite superiore di fissaggio del fianchetto (fig. 1 rif. L o rif. F);
- rimontare la griglia di protezione uscita aria (fig. 1 rif. A).

## 2.9 SCHEMA ELETTRICO (fig. 5)

- H2** sonda temperatura acqua  
**AIR** sonda temperatura aria  
**M1** motore ventilatore  
**S1** microinterruttore sicurezza griglia aspirazione (presente solo su alcuni modelli)  
**Y1** elettrovalvola acqua calda (230V-50Hz, max 10W)  
**Y2** elettrovalvola acqua fredda (230V-50Hz, max 10W) (\*).  
**FF** servomotori pannello aspirazione mobile (presente solo su alcuni modelli)  
**S2** contatto sensore presenza (non fornito a corredo)  
 (\*) Solo sugli apparecchi per impianti a 4 tubi.

## 2.10 IMPOSTAZIONE MODALITA' RAFFRESCAMENTO/RISCALDAMENTO AUTOMATICA

L'impostazione di questo tipo di regolazione permette al comando di effettuare automaticamente la selezione della modalità raffreddamento o riscaldamento escludendo la normale selezione manuale. Tale regolazione è particolarmente indicata per le versioni di apparecchi a 4 tubi, e può essere attivata solo da un tecnico installatore qualificato ed autorizzato. Per attivare questa funzione mantenere premuto il tasto selezione raffreddam/riscaldam. (fig. 6 rif. B) per 10 secondi fino all'accensione simultanea dei simboli blu e rosso (fig. 6 rif. C e D). Questa impostazione viene mantenuta anche in caso di interruzione di alimentazione. Per disattivare la funzione impostazione automatica raffreddamento/riscaldamento, premere nuovamente il tasto selezione raffreddam/riscaldam per 10 secondi. Verificare successivamente che ad ogni pressione dello stesso tasto sia possibile impostare ciclicamente la modalità solo raffreddamento (indicatore blu fig. 6 rif. C acceso), solo riscaldamento (indicatore rosso fig. 6 rif. D acceso) o ventilazione (indicatori blu e rosso entrambi spenti).

### 3 USO

Il comando rende completamente autonoma la regolazione della temperatura ambiente tramite i programmi AUTO, SILENZIOSO, NOTTURNO o MAX per mezzo di una sonda posizionata nella parte inferiore del ventilradiatore/ventilconvettore e garantisce una sicurezza antigelo anche quando è posto in stand-by.

Descrizione pannello comandi (fig. 6)

- A** Selettore temperatura ambiente (15°C-30°C)  
**B** Tasto selezione modalità raffreddamento/riscaldamento   
**C** Indicatore funzionamento in modalità raffreddamento/riscaldamento   
**D** Indicatore funzionamento massima velocità   
**E** Indicatore funzionamento automatico   
**F** Indicatore funzionamento silenzioso   
**G** Indicatore funzionamento notturno   
**H** Tasto ON/Stand-by e selezione funzionamento ventilatore

### 3.1 ATTIVAZIONE/DISATTIVAZIONE

Nel caso sia stato previsto un interruttore generale sulla linea elettrica di alimentazione, questo deve essere inserito.

Per attivare il ventilconvettore/ventilradiatore, premere il tasto (fig. 6 rif. H) per 2 secondi.

Per spegnere l'apparecchio tenere premuto il tasto (fig. 6 rif. H) per circa 2 secondi. La mancanza di qualsiasi segnalazione luminosa identifica lo stato 'stand-by' (assenza di funzione).

Quando il comando si trova in questo modo di funzionamento garantisce una sicurezza antigelo. Nel caso in cui la temperatura ambiente scenda al di sotto dei 5°C viene attivata l'elettrovalvola acqua calda e il motore ventilatore alla minima velocità (AF).

### 3.2 SELEZIONE MANUALE RAFFRESCAMENTO/RISCALDAMENTO

Premendo il tasto (fig. 6 rif. B) per 2 secondi, è possibile selezionare ciclicamente le modalità raffreddamento (LED blu), riscaldamento (LED rosso) o ventilazione (LED rosso e LED blu spenti).

In modalità ventilazione entrambe le elettrovalvole acqua calda e fredda rimangono disabilitate, mentre il ventilatore viene attivato alla velocità impostata.

La selezione manuale della modalità raffreddamento/riscaldamento/ventilazione non è disponibile se è stata precedentemente impostata dall'installatore la modalità raffreddamento/riscaldamento automatica. Tale funzione è segnalata dall'accensione alternata dei LED blu e rosso ad ogni pressione del tasto (fig. 6 rif. B).

L'effettivo funzionamento dell'apparecchio in modalità raffreddamento o riscaldamento è sempre condizionato dalla temperatura dell'acqua circolante all'interno dell'impianto. Se la temperatura dell'acqua non raggiunge un valore idoneo alla modalità impostata (cioè se l'acqua è troppo calda in raffreddamento o troppo fredda in riscaldamento), il motore ventilatore rimane spento e l'indicatore della modalità corrente blu per modo raffreddamento, o rosso per modo riscaldamento (fig. 6 rif. C) lampeggia.

### 3.3 IMPOSTAZIONE DELLA TEMPERATURA

E' possibile impostare il valore di temperatura ambiente desiderato tramite l'apposito selettore (fig. 6 rif. A). La temperatura minima impostabile è pari a 15°C, mentre la temperatura massima impostabile è pari a 30°C.



### 3.4 IMPOSTAZIONE FUNZIONAMENTO AUTOMATICO

Per selezionare questa modalità, premere il tasto (fig. 6 rif. H) fino all'attivazione dell'indicatore (fig. 6 rif. E). In questa modalità il sistema a microprocessore adegua automaticamente il funzionamento dell'apparecchio al variare delle condizioni ambientali. In particolare, la regolazione della velocità del ventilatore è completamente automatica tra in valore minimo ed un valore massimo, secondo le necessità di riscaldamento o raffreddamento dell'ambiente.





Negli apparecchi dotati di piastra radiante e in modalità riscaldamento, quando la temperatura ambiente si avvicina al valore desiderato, il ventilatore viene disattivato e il sistema continua a mantenere il controllo della temperatura ambiente mediante il solo effetto radiante e convettivo naturale.



### 3.5 FUNZIONAMENTO ALLA MASSIMA VELOCITÀ

Per selezionare questa modalità, premere il tasto  (fig. 6 rif. H) fino all'attivazione dell'indicatore  (fig. 6, rif. D). Con questa modalità si ottiene immediatamente il massimo della potenza erogabile sia in raffrescamento che in riscaldamento (il motore ventilatore viene sempre attivato alla massima velocità). Una volta raggiunta la temperatura ambiente desiderata, si suggerisce di passare ad un altro tipo di funzionamento per ottenere un miglior confort termico ed acustico.

### 3.6 FUNZIONAMENTO SILENZIOSO

Per selezionare questa modalità, premere il tasto  (fig. 6 rif. H) fino all'attivazione dell'indicatore  (fig. 6, rif. F). In questa modalità la velocità di ventilazione è sempre impostata al minimo valore possibile per ottenere il massimo comfort acustico dell'apparecchio in qualsiasi condizione di funzionamento.

### 3.7 FUNZIONAMENTO NOTTURNO





Per selezionare questa modalità, premere il tasto  (fig. 6 rif. H) fino all'attivazione dell'indicatore  (fig. 6, rif. G). In questa modalità viene limitata la velocità di ventilazione ad un valore molto contenuto, e la temperatura impostata viene modificata automaticamente come segue:

- diminuita di 1°C dopo un'ora e un ulteriore grado dopo 2 ore nella funzione riscaldamento;
- aumentata di 1°C dopo un'ora e un ulteriore grado dopo 2 ore nella funzione raffreddamento.

Sui modelli provvisti di piastra radiante la funzione notturno in modalità riscaldamento viene svolta con ventilatore disattivato in modo da riscaldare gli ambienti mediante irraggiamento e convezione naturale, come avviene nei radiatori tradizionali.



### 3.8 INDICAZIONE DEI LED

I LED rosso e blu (fig. 6 rif. C) indicano l'attivazione del funzionamento in riscaldamento o raffrescamento. Quando i LED sono spenti, l'apparecchio è impostato in modalità ventilazione (entrambe le eventuali valvole acqua calda e fredda non vengono attivate). Il lampeggio di uno dei due LED indica che la richiesta di acqua (calda o fredda) non è soddisfatta e comporta l'arresto del ventilatore finché la temperatura dell'acqua non raggiunge un valore adeguato a soddisfare la richiesta. L'accensione alternata dei LED rosso e blu  (fig. 6 rif. C) indica che è attiva la modalità raffrescamento/riscaldamento automatica.

I 4 LED , ,  e  (fig. 6) indicano la modalità di funzionamento impostata, tutti spenti in corrispondenza della modalità Stand-by. Ciascuno di questi LED è attivato in modo lampeggiante (soft-blinking) se in riscaldamento o raffrescamento (LED rosso o blu accesi) la temperatura impostata è rispettivamente inferiore o superiore alla temperatura ambiente rilevata dall'apparecchio.



Per aumentare il comfort nelle ore notturne, la luminosità dei LED sul pannello elettronico viene diminuita dopo 15 secondi di inattività sui tasti o sul selettore di temperatura.

### 3.9 SEGNALAZIONI D'ERRORE

F1: Il ventiradiatore/ventilconvettore necessita di manutenzione, selezionare il programma stand-by, pulire il filtro aria come descritto sul manuale di manutenzione della macchina, e alla successiva riaccensione tenere premuto per 5 secondi i tasti   (fig. 6 rif. B e H) fino al ripristino del funzionamento normale.

E2: indica la presenza di un guasto della sonda di temperatura ambiente.

E3 è associato al guasto della sonda acqua.

E4 indica un guasto al motore o al sensore di velocità. In quest'ultimo caso l'apparecchio funziona regolarmente ma viene inibita la funzione di modulazione della velocità di ventilazione; premendo i tasti   (fig. 6 rif. B e H) per 10 secondi la segnalazione di allarme viene cancellata.

### 3.10 SPEGNIMENTO PER LUNGI PERIODI

In caso di spegnimenti stagionali o per vacanze procedere come segue:

- disattivare l'apparecchio
- posizionare l'interruttore generale impianto su Spento'

La funzione antigelo non è attiva.

## 1 GENERAL INFORMATION

### 1.1 GENERAL INFORMATION and WARNINGS

*This manual is an integral part of the installation and use manual provided with OLIMPIA SPLENDID series Bi2 terminals. Both manuals must be stored carefully and ALWAYS stay with the appliance, even if it is sold to another owner or user, or moved to another system. If it is damaged or lost, request another from your local OLIMPIA SPLENDID Service Technician.*

*This manual is to be used solely by the qualified and authorised installer, who must be suitably trained and of sound body and mind in compliance with the law. All the installation operations described here must be carried out carefully and properly, in compliance with current safety regulations.*

*Kit B0772 must be used in conjunction with appliances with alternate current fan motor, while kit B0774 must be used solely on appliances with DC inverter fan motor.*

*For all other general information and warnings to be complied with during installation and use of kits B0772 and B0774, consult the instruction booklet provided with OLIMPIA SPLENDID series Bi2 terminals.*

### 1.2 COMPLIANCE

*OLIMPIA SPLENDID Bi2 ventil radiators/fan coils equipped with the B0772 and B0774 electronic kit comply with European Directives:*

- Low Voltage Directive 2006/95/EC
- Electromagnetic Compatibility Directive 2004/108/EC.
- RoHS Directive 2011/65/EC



### DISPOSAL

*This symbol on the product or its packaging indicates that the appliance cannot be treated as normal domestic trash, but must be handed in at a collection point for recycling electric and electronic appliances. Your contribution to the correct disposal of this product protects the environment and the health of your fellow men. Health and the environment are endangered by incorrect disposal.*

*Further information about the recycling of this product can be obtained from your local town hall, your refuse collection service, or in the store at which you bought the product.*

*This regulation is valid only in EU member states.*

## 2 ASSEMBLY INSTRUCTIONS

### 2.1 OPENING THE SIDES

- Dismount the upper grill (fig. 1 ref. A) by unscrewing the two fixing screws (fig. 1 ref. B).
- Open the side inspection flap (fig. 1 ref. C).
- On the left-hand side, unscrew the screw (fig. 1 ref. F) fastening the left panel (fig. 1 ref. G), then move it slightly to the left and lift it out.
- Unscrew the screw fastening the panel on the opposite side (fig. 1 ref. L).
- Move the side panel slightly to the right and lift it out (fig. 1 ref. P).

### 2.2 CONFIGURATION

*The electronic board of kits B0772 and B0774 must be configured according to the model of Bi2 ventil radiator/fan coil on which it is installed and based on determined machine operating preferences. The three selectors J1, J2 and J3 indicated in fig. 6 must be set as follows:*

- J1 = ON (for appliances with radiant plate, such as SLR or SLR+): in night-time mode and with ambient temperature close to that required, rooms are heated by radiation and natural convection, as with traditional radiators (in these conditions ventilation is inhibited for maximum acoustic comfort);
- J1 = OFF (for appliances without radiant plate, such as SL, SL+ or SLN): heating always takes place by forced convection, with ventilation active also in night-time mode (at reduced speed).
- J2 = ON: in cooling mode the fan remains powered even when the required ambient temperature is reached;
- J2 = OFF: in cooling mode the fan deactivates on reaching the set temperature.
- J3 = ON (appliances to be installed in 2-pipe systems): the board is set to manage a single water valve for summer (cooling) and winter (heating) mode. Use this setting also when using kit B0772 /B0774 on appliances with movable air suction panels (Full Flat models).
- J3 = OFF (appliances to be installed in 4-pipe systems): the board is set to manage

2 water valves, one for summer (cooling) and one for winter (heating) mode. The three selectors can be positioned in all possible combinations, as the respective functions are independent of one another.

### 2.3 INSTALLATION

Slide the control panel onto the grill (fig. 2).

To install the connection box:

- open the box (fig. 3 ref. B);
- insert the lower lug into the special slot (fig. 3 ref. C) on the side of the appliance;
- hook the upper part of the box to the side (fig. 3 ref. D);
- fix it with the two supplied screws (fig. 3 ref. E);
- fix the earth wire to the cooler-convactor/cooler-radiator structure using the screws supplied (the minimum force of about 4N must be used when screwing-up);
- make the electrical connections, as described in par. 2.4.
- close the box and secure it with the 4 screws (fig. 3 ref. F);

### 2.4 ELECTRICAL CONNECTIONS (Fig.6)



Before connecting the ventil radiator/fan coil to the mains, ensure that:

- The voltage and power frequency values match those specified on the appliance plate data) (230Vac +/-15%, 50Hz);
- The power line is equipped with an effective earth connection and is correctly sized for maximum power consumption of the appliance indicated on the plate data (minimum section of power cables equal to 1.5 mm<sup>2</sup>).
- An omnipolar disconnect device and adequate protection against overloads and/or short-circuits must be added in compliance with national installation regulations.



It is essential to ensure that the appliance is NOT connected to the mains before making any electrical connections or carrying out maintenance.

- Fasten the earth cable to the appliance structure using the screw and washer supplied (the minimum screwing force that must be exerted is about 4N) (see fig.3 ref. A);
- For the B0772 kit, connect the motor connector to the 3 pole connector and to the X5 input on the electronic circuit board.
- For the B0774 kit, connect the motor connector to the X10 output on the electronic circuit board.
- Connect the water probe connector on the fan coil unit to input X4. Make sure the probe is correctly seated in its relative housing on the water battery.
- Connect the 2-pole connectors to the respective solenoid valve cables (if present). On appliances for 2-pipe systems, connect only the connector with red cable to the single water solenoid valve, while for appliances for 4-pipe systems, connect the connector with red cable to the hot water solenoid valve and the connector with green cable to the cold water solenoid valve.
- For kit B0774 and only on some models, connect the grill opening microswitch cable to inlet X6 on the electronic board (eliminating any jumper);
- connect the power cable to the terminal board and fasten it with the cable grip. Use cables with a minimum section of 1.5 mm<sup>2</sup>.
- Connect the display board connector to input X9 on the electronic circuit board.

### 2.5 AIR TEMPERATURE PROBE INSTALLATION

To position the temperature probe (fig. 4 ref. A):

- pass the probe through the hole on the shoulder (fig. 4 ref. B)
- insert the probe in the lower hole (fig. 4 ref. C)
- fix the probe in the special hook (fig. 4 ref. D).

### 2.6 PRESENCE CONTACT INPUT

The free contact (not powered) of a presence sensor (not supplied) can be connected to terminals A and B (fig. 5), upon closure of which the selected ambient temperature is automatically increased (in cooling) or decreased (in heating) by 2.5°C. When set to 0°C, when the contact closes the appliance deactivates (stand-by).

This value can be changed in the factory or by an authorised service centre at the request of the customer.



The input cannot be connected in parallel to one of another electronic board (use separate contacts).

To connect the presence sensor, use double insulated cable with minimum section of 2x0.5 mm<sup>2</sup> and maximum length 20 m (keep this connection

separate from the appliance's main power line).

### 2.7 SPECIAL FUNCTIONS

- **Air sampling:** in heating or cooling mode and with ambient temperature above or below the required value respectively, the fan is powered for 1 minute at minimum speed and at intervals that can be set to between 1 and 60 minutes. In this way, the system is able to control the temperature of the surrounding environment and reactivate more quickly if necessary.
- **Ambient temperature offset:** in particular situations (e.g.: ceiling installed appliances) it may be necessary to offset the difference between the temperature acquired by the electronic board and the actual temperature of the room in which the appliance is installed (offset can be set between +5°C and -5°C).

Both of the above functions can be activated at the factory or by an authorised service centre at prior customer request.

- **Control blocking:** to block the keys hold down the (+) (-) keys together for 5 seconds. Repeat the operation to release. Each time a key is pressed, the letters "BL" appear for a few seconds on the display. To select a function, the control block must be removed.
- **Remote control via thermostat B0736 (optional kit):** To enable communication with thermostat B0736, hold down keys (-) and (+) for 10 seconds. The thermostat must be connected as described in the appropriate section. If the function is active, each time a key is pressed, the letters "re" appear for a few seconds on the display.

To select a function, the "remote control" must be disabled.

N.B.:

- When the connection is active, the remote control is disabled.
- The flap cannot be controlled using the remote control.

#### 2.7.1 CONNECTION WITH WIRED CONTROLLER B0736

- Move the connector on connection X8 to connector X7. the CP window contact will be controlled from the wall-mounted control B0736
- Connect the cables from connection AB of the B0736 controller to connector AB on the control (being careful to observe the polarity, see fig.19) ending the furthest unit with the 120 Ohm resistance.
- Enable the connection by pressing keys (=) and (+) for 10 seconds. To disable the connection press keys (=) and (+) for 10 seconds
- The commands (+) (=) (+) (=) in fig.1 will be disabled and the display will show the wording "rE" each time they are activated.
- The indicators (fan speed icons) will show the operating mode and the fan speed set.
- For the functions and settings see the instructions for the B0736 controller. Once the connection and any configuration operations are complete, close the electrical panel again (fig.3 ref.C) using the screws removed previously. Refit the front panel back fig.2 making sure to connect the display connector. Secure the front panel with the 2 screws fig.1. The machine can now be powered up.

### 2.8 CLOSING THE APPLIANCE

- Mount the aesthetic side panel on the ventil radiator/fan coil;
- tighten the top screw fastening the side panel (fig. 1 ref. L or ref. F);
- refit the air outlet safety grill (fig. 1 ref. A).
- Position the screw cap provided in the housing on the control panel (fig. 1 ref. H).

### 2.9 WIRING DIAGRAM (fig. 6)

**H2** water temperature probe

**AIR** air temperature probe

**M1** fan motor

**S1** suction grill safety microswitch (only on some models)

**Y1** hot water solenoid valve (230V-50Hz, max 10W)

**Y2** cold water solenoid valve (230V-50Hz, max 10W) (\*)

**FF** movable suction panel servodrives (only on some models)

**S2** presence sensor contact (not supplied)

(\*) Only on appliances for 4-pipe systems.

## 2.10 SETTING AUTOMATIC COOLING/HEATING MODE







Setting this type of adjustment enables the control to automatically select cooling or heating mode, excluding normal manual selection. This adjustment is particularly suitable for 4-pipe appliances, and can be activated solely by a qualified and authorised installer. To activate this function, hold down the cooling/heating selection key (fig. 7 ref. B) for 10 seconds until the blue and red symbols light up simultaneously (fig. 7 ref. C and D). This setting is also maintained in the event of a power failure.

To deactivate the automatic cooling/heating function, press the cooling/heating selection key again for 10 seconds. Then check that each time the key is pressed it is possible to cycle through cooling only (blue indicator fig. 7 ref. C on), heating only (red indicator fig. 7 ref. D on) or ventilation mode (blue and red indicators both off).

### 3 USE

The command makes the temperature regulation completely autonomous through the AUTO, SILENT, NIGHT and MAX programmes, with a probe positioned in the lower part of the ventil radiator/fan coil, and guarantees anti-freeze security even when in stand-by.

Control panel description (fig. 6)

- A Ambient temperature selector (15°C-30°C)
- B Key for selecting cooling/heating mode 
- C Indicator light for cooling/heating mode 
- D Maximum speed operation indicator light 
- E Automatic operation indicator light 
- F Silent operation indicator light 
- G Night time operation indicator light 
- H ON/Stand-by and fan selector key 

#### 3.1 SWITCHING ON/OFF

If there is a master switch on the mains power supply then it must be switched on.

To switch on the fan coil unit, press key  (fig. 6 ref. H) for 2 seconds.

To switch off the appliance hold down key  (fig. 6 ref. H) for around 2 seconds.

No light signal means the unit is in 'stand-by' mode (not running).

When the control is in this operating mode, protection against freezing is guaranteed.

If the ambient temperature drops below 5°C the hot water solenoid is activated and the fan motor runs at minimum speed (AF).

#### 3.2 MANUAL COOLING/HEATING SELECTION

Press key  (fig. 6 ref. B) for 2 seconds to select the cooling (blue LED), heating (red LED) or ventilation (red LED and blue LED off) modes in sequence.

In ventilation mode both the hot water and the cold water solenoid valves remain disabled, while the fan activates at the set speed.



Manual cooling/heating/ventilation mode selection is not available if the automatic cooling/heating mode has already been set by the installer. This function is signalled by the blue and red LEDs coming on alternately each time the  key is pressed (fig. 6 ref. B).

The capacity of the appliance to operate in cooling or heating mode is always subject to the temperature of the water circulating inside the circuit. If the water temperature does not reach a suitable value for the mode set (i.e. if the water is too hot in cooling mode or too cold in heating mode), the fan motor stays off and the current indicator light - blue for the cooling mode, or red for the heating mode (fig. 6 ref. C) - will blink.

#### 3.3 SETTING THE TEMPERATURE

The ambient temperature required can be set using the relevant selector (fig. 6 ref. A). The minimum temperature that can be set is 15°C, while the maximum temperature that can be set is 30°C.



#### 3.4 SETTING AUTOMATIC RUNNING MODE

To select this mode, press key  (fig. 6 ref. H) until the indicator light  comes on (fig. 6 ref. E). In this mode the microprocessor system automatically adapts the operation of the unit to the changes in the room conditions. In particular, the fan speeds adjusts automatically between the minimum and maximum values, depending on the heating or cooling requirements of the room.



In appliances fitted with radiant plate and in heating mode, when the ambient

temperature comes close to the required value, the fan deactivates and the system controls the ambient temperature using only the radiant effect and natural convection.



#### 3.5 MAXIMUM SPEED MODE

To select this mode, press key  until the indicator light comes on  (fig. 6, ref. D). This mode immediately gives the maximum power available in both cooling and heating modes (the fan motor always runs at maximum power). Once the required ambient temperature has been reached, a different operating mode should be selected to obtain the optimum setting in terms of heat and noise.

#### 3.6 SILENT-RUNNING FUNCTION

To select this mode, press key  (fig. 6 ref. H) until the indicator light  comes on (fig. 6, ref. F). In this mode the fan speed is always set to the minimum value to provide the most silent running in any operating mode.

#### 3.7 NIGHT-TIME FUNCTION





To select this mode, press key  (fig. 6 ref. H) until the indicator light  comes on (fig. 6, ref. G). In this mode the fan speed is kept at a low value, and the temperature is automatically set as follows:

- reduced by 1°C after one hour and by a further degree after 2 hours in heating mode;
- increased by 1°C after one hour and by a further degree after 2 hours in cooling mode.

On models equipped with radiant plate, the night-time function in heating mode is carried out with the fan deactivated to heat rooms using radiation and natural convection, as happens with traditional radiators.



#### 3.8 LED INDICATORS

The red and blue LEDs (fig. 6 ref. C) indicate whether the unit is running in heating or cooling mode. When the LEDs are off, the appliance is set in ventilation mode (both hot and cold water valves are not activated). If either of the two LEDs flashes, this means that the water demand (hot or cold) is not satisfied and so the fan shuts down until the water temperature reaches a suitable value to satisfy the demand. When the red and blue LEDs  (fig. 6 ref. C) come on alternately, this indicates that the automatic cooling/heating mode is on.

The 4 LEDs , , ,  (fig. 6) indicate the running mode set, and they are all off in Stand-by mode. Each of these LEDs start blinking (soft-blinking) if in heating or cooling modes (red or blue LEDs on) the temperature set is respectively lower or higher than the room temperature detected by the appliance.



The brightness of the LEDs on the electronic panel is reduced after 15 seconds of inactivity on the keys or temperature selector for increased comfort at night.

#### 3.9 ERROR SIGNALS

F1: The fan coil unit requires maintenance, select the stand-by program, clean the air filter as described in the maintenance manual, and the next time the unit is switched on, hold down keys   (fig. 6 ref. B and H) for 5 seconds until normal operation is resumed.

E2: signals that the ambient temperature probe is faulty.

E3 is associated with the water probe fault.

E4 signals a fault with the motor or the speed sensor. In the second case the appliance runs normally but the fan speed modulation function is inhibited; pressing keys   (fig. 6 ref. B and H) for 10 seconds will cancel the alarm signal.

#### 3.10 SHUT-DOWN FOR LONG PERIODS

When switching off for long periods or holidays, proceed as follows:

- Deactivate the appliance
- Set the master switch to OFF.

The anti-freeze function is not active.



## 1 GENERALITES

### 1.1 INFORMATIONS et AVERTISSEMENTS GENERAUX

Le présent manuel fait partie intégrante du manuel d'installation et d'utilisation fourni avec les pupitres d'équipement OLIMPIA SPLENDID série Bi2. Les deux manuels devront être conservés avec soin et devront TOUJOURS accompagner l'appareil, même en cas de cession à un autre propriétaire ou utilisateur ou de transfert sur un autre équipement. En cas de détérioration ou de perte, en demander un autre exemplaire au Service technique d'assistance OLIMPIA SPLENDID de zone.

Le présent manuel est destiné exclusivement au technicien installateur qualifié et autorisé, qui devra être formé de façon appropriée et en possession de tous les critères psychophysiques requis par la loi. Toutes les opérations d'installation décrites devront être effectuées avec soin et selon les règles de l'art, conformément à la réglementation en vigueur en matière de sécurité du travail.

Le kit B0772 doit être utilisé avec des appareils à moteur ventilateur à courant alternatif, tandis que le kit B0774 doit être employé exclusivement sur des appareils dotés d'un moteur ventilateur convertisseur CC.

Pour l'ensemble des autres informations et avertissements généraux à respecter lors de l'installation et de l'utilisation des kits B0772 et B0774, on se reportera au manuel de l'utilisateur fourni avec les appareils OLIMPIA SPLENDID série Bi2.

### 1.2 CONFORMITE

Les radiateurs ventilateurs/ convecteurs ventilateurs Bi2 OLIMPIA SPLENDID dotés de kit électronique B0772 et B0774 sont conformes aux Directives européennes:

- Directive basse tension 2006/95/CE
- Directive compatibilité électromagnétique 2004/108/CE.
- Directive RoHS 2011/65/CE



#### ELIMINATION

Ce symbole apposé sur le produit ou son emballage indique que ce produit ne doit pas être jeté au titre des ordures ménagères normales, mais doit être remis à un centre de collecte pour le recyclage des appareils électriques et électroniques.

En contribuant à une élimination correcte de ce produit, vous protégez l'environnement et la santé d'autrui.

L'environnement et la santé sont mis en danger par une élimination incorrecte du produit.

Pour toutes informations complémentaires concernant le recyclage de ce produit, adressez-vous à votre municipalité, votre service des ordures ou au magasin où vous avez acheté le produit.

Cette consigne n'est valable que pour les états membres de l'UE.

## 2 INSTRUCTIONS DE MONTAGE

### 2.1 OUVERTURE DES FLANCS

- Démontez la grille supérieure (fig. 1 réf. A) en dévissant les deux vis de fixation (fig. 1 réf. B).
- Ouvrir le portillon latéral (fig. 1 réf. C).
- Sur le côté gauche, visser la vis (fig. 1 réf. F) qui fixe le flanc gauche (fig. 1 réf. G), le déplacer légèrement vers la gauche et le soulever.
- Sur le côté opposé, visser la vis de fixation du flanc (fig. 1 réf. L).
- Déplacer légèrement les flancs vers la droite et les soulever (fig. 1 réf. P).

### 2.2 CONFIGURATION

La carte électronique des kits B0772 ou B0774 doit être configurée selon le modèle de radiateur ventilateur /radiateur convecteur Bi2 sur lequel elle est installée et en fonction de préférences données de fonctionnement de la machine. Les trois sélecteurs J1, J2 et J3 indiqués à la fig. 6 doivent être paramétrés comme suit :

- J1 = ON (pour les appareils à panneau rayonnant, type SLR ou SLR+): en mode nocturne et avec température ambiante proche de la température souhaitée, le chauffage des pièces a lieu par rayonnement et convection naturelle, comme sur les radiateurs traditionnels (dans ces conditions la ventilation est inhibée pour assurer le maximum de confort sonore);
- J1 = OFF (pour appareils sans panneau rayonnant, type SL, SL+ ou SLN): le chauffage a toujours lieu par convection forcée, avec ventilation active anche en mode nocturne (à vitesse réduite).
- J2 = ON: en mode climatisation le ventilateur reste alimenté même une fois que la température ambiante souhaitée a été atteinte ;
- J2 = OFF: en mode climatisation le ventilateur est désactivé une fois que la température paramétrée a été atteinte.

- J3 = ON (appareils à installer sur circuits à 2 tubes): la carte est paramétrée pour la gestion d'une seule valve eau pour le fonctionnement estival (climatisation) et hivernal (chauffage). Utiliser ce paramétrage également pour le kit B0772 /B0774 sur les appareils à panneaux d'aspiration air mobiles (modèles Full Flat).
- J3 = OFF (appareils à installer sur circuits à 4 tubes): la carte est paramétrée pour la gestion de 2 valves eau, une pour le fonctionnement estival (climatisation) et une pour le fonctionnement hivernal (chauffage). Les trois sélecteurs peuvent être placés dans toutes les combinaisons possibles car leurs fonctions respectives sont indépendantes l'une de l'autre.

### 2.3 INSTALLATION

Mettre en place le pupitre de commande sur la grille (fig.2).

Pour installer le boîtier des branchements :

- ouvrir le boîtier (fig. 3 réf. B) ;
- encastrer la dent inférieure dans la fente prévue à cet effet (fig. 3 réf. C) sur le flanc de l'appareil ;
- accrocher la partie supérieure du boîtier au flanc (fig. 3 réf. D) ;
- la fixer avec les deux vis fournies (fig. 3 réf. E) ;
- fixer le câble de terre du ventilateur-convecteur/ventilateur-radiateur en utilisant la vis fournie (la force minimum qui doit être exercée pour le vissage doit être d'environ 4N) ;
- procéder aux branchements électriques, selon le par. 2.4. ;
- fermer le boîtier en fixant les 4 vis (fig. 3 réf. F) ;

### 2.4 CONNEXIONS ELECTRIQUES (Fig.6)



Avant de brancher le radiateur ventilateur/radiateur convecteur au réseau électrique, s'assurer que:

- Les valeurs de tension et de fréquence d'alimentation respectent les données figurant sur la plaque signalétique de l'appareil (230 Vca +/-15 %, 50Hz);
- La ligne électrique est dotée d'une prise de terre efficace et est correctement dimensionnée pour l'absorption maximale de l'appareil indiquée sur la plaque signalétique (section minimale des câbles de branchement égale à 1,5 mm<sup>2</sup>).
- Il doit être prévu un dispositif de déconnexion omnipolaire et des protections appropriées contre les surcharges et/ou les court-circuits conformément aux règles d'installation nationales.



Avant de procéder à une connexion électrique ou à des opérations de maintenance quelles qu'elles soient, il est absolument indispensable de s'assurer que l'appareil N'EST PAS branché au réseau électrique d'alimentation.

- Fixer le fil de terre à la structure de l'appareil en utilisant la vis et la rondelle fournies (la force minimale qui doit être exercée pour le vissage doit être d'environ 4Nm), voir fig. 3 réf. A;
- Pour le kit B0772, brancher le connecteur du moteur au connecteur 3 pôles et à l'entrée X5 sur la carte électronique.
- Pour le kit B0774, brancher le connecteur moteur à la sortie X10 sur la carte électronique.
- Brancher le connecteur du capteur d'eau présent sur le ventilateur-radiateur/ventilateur-convecteur à l'entrée X4. S'assurer que le capteur est correctement inséré dans le puits correspondant sur la batterie à eau.
- Brancher les connecteurs 2 pôles aux câbles correspondants des électrovalves (si présents). Sur les appareils pour circuits 2 tubes, brancher le seul connecteur à câble rouge à la seule électrovalve eau, et pour les appareils pour circuits 4 tubes, brancher le connecteur à câble rouge à l'électrovalve eau chaude, et le connecteur à câble vert à l'électrovalve pour eau froide.
- Pour le kit B0774 et seulement sur certains modèles, brancher le câble micro-interrupteur ouverture grille à l'entrée X6 sur la carte électronique (en éliminant le shunt éventuellement présent);
- brancher le câble d'alimentation à la boîte à bornes dédiée et le fixer au moyen du collier serre-câble. Utiliser des câbles d'une section minimale de 1,5 mm<sup>2</sup>;
- Brancher le connecteur de la carte affichage à l'entrée X9 sur la carte électronique.

### 2.5 INSTALLATION DU CAPTEUR DE TEMPÉRATURE AIR

Pour mettre en place le capteur de température (fig. 4 réf. A):

- faire passer le capteur dans l'orifice du montant (fig. 4 réf. B)
- insérer le capteur dans l'orifice inférieur (fig. 4 réf. C)
- fixer la sonde au crochet prévu à cet effet (fig. 4 réf. D).

### 2.6 ENTRÉE CONTACT PRÉSENCE

Sur les bornes A et B (fig. 5), il est possible de brancher le contact propre (pas sous tension) d'un éventuel capteur de présence (non fourni avec l'appareil) à la fermeture duquel la température ambiante sélectionnée augmente (en climatisation) ou diminue (en chauffage) automatiquement de 2,5°C.

Lorsqu'elle est paramétrée sur 0°C, à la fermeture du contact l'appareil est désactivé (veille).



Cette valeur peut être modifiée en usine ou par un centre d'assistance agréé sur demande préalable du client.



**Il n'est pas possible de relier l'entrée en parallèle à l'entrée d'autres cartes électroniques (utiliser des contacts séparés).**

Pour le branchement au capteur de présence, il est nécessaire d'utiliser un câble à double isolation d'une section minimale de 2 x 0,5 mm<sup>2</sup> et d'une longueur maximale de 20 m (tenir séparé ce branchement de la ligne d'alimentation électrique de l'appareil).

## 2.7 FONCTIONS SPECIALES

- Air sampling: en mode chauffage ou climatisation et avec une température ambiante respectivement supérieure ou inférieure à la valeur souhaitée, le ventilateur est alimenté pendant 1 minute à la vitesse minimale et à des intervalles paramétrables entre 1 et 60 minutes. De cette façon, le système est en mesure de contrôler de façon appropriée la température ambiante et de se réactiver plus rapidement si cela est nécessaire.
- Compensation de la température ambiante: dans des situations particulières (ex.: appareils installés au plafond), il peut être nécessaire de compenser la différence effective entre la température acquise par la carte électronique et la température effective de la pièce où se trouve l'appareil (écart paramétrable entre +5°C et -5°C).  
Les deux fonctions décrites ci-dessus peuvent être activées en usine ou par un centre d'assistance agréé sur demande du client.
- Bloc commandes : pour bloquer les touches, maintenir enfoncées simultanément les touches pendant 5 secondes. Répéter l'opération pour débloquer.  
Chaque fois que l'on enfonce une touche, le message « BL » s'affiche à l'écran pendant quelques secondes. Pour sélectionner une fonction, il faut enlever le blocage des commandes.
- Commande à distance par thermostat B0736 (kit en option)  
Pour activer la communication avec le thermostat B0736, garder les touches et enfoncées pendant 10 secondes. Le thermostat doit être connecté de la façon décrite au paragraphe prévu à cet effet. Si la fonction est active, chaque fois que l'on enfonce une touche, le message « re » s'affiche à l'écran pendant quelques secondes.  
Pour sélectionner une fonction, il faut désactiver la « commande à distance ».

Nota :

- Lorsque la connexion est active, la commande à distance est désactivée.
- Il n'est pas possible de gérer le volet à partir de la commande à distance.

### 2.7.1 CONNEXION AVEC COMMANDE A DISTANCE A FIL B0736

- Déplacer le connecteur présent sur la connexion X8 sur le connecteur X7. le contact fenêtre CP sera géré par la commande à paroi B0736
- Connecter les câbles provenant de la connexion AB de la commande B0736 au connecteur AB du contrôle (en veillant à respecter la polarité, voir fig.19) en terminant l'unité la plus éloignée avec la résistance de 120 Ohms.
- Activer la connexion en appuyant les touches et pendant 10 secondes.  
Pour désactiver la connexion, enfoncer les touches et pendant 10 secondes.
- Les commandes fig.1 seront désactivées et le dispositif d'affichage affichera le message « rE » à chaque activation.
- Les indicateurs afficheront le mode de fonctionnement et les vitesses de ventilation paramétrées.
- Pour les fonctionnalités et les paramétrages, voir les instructions de la commande B0736.

Après les opérations de branchement et de configuration, refermer le coffret électrique (fig.3 réf. C) à l'aide des vis enlevées auparavant.

Replacer le panneau avant (fig.2) en veillant à relier le connecteur du dispositif d'affichage. Fixer le panneau avant à l'aide des 2 vis fig. 1. A ce point, il est possible d'alimenter la machine.

## 2.8 FERMETURE APPAREIL

- Remonter les flancs esthétiques du ventilateur-convecteur / ventilateur-radiateur;
- visser la vis supérieure de fixation du flanc (fig. 1 réf. L ou réf. F);
- remonter la grille de protection sortie air (fig. 1 réf. A).

## 2.9 SCHEMA ELECTRIQUE (fig. 5)

H2 capteur de température eau

AIR capteur de température air

M1 moteur ventilateur

S1 micro-interrupteur sécurité grille aspiration (présent seulement sur certains modèles)

Y1 électrovalve eau chaude (230V-50Hz, maxi 10W)

Y2 électrovalve eau froide (230V-50Hz, maxi 10W) (\*).

FF servomoteurs pupitre aspiration mobile (présent seulement sur certains

modèles)

S2 contact capteur présence (non fourni avec l'appareil)

(\*) Seulement sur les appareils pour circuits à 4 tubes.

## 2.10 PARAMÉTRAGE MODE CLIMATISATION/CHAUFFAGE AUTOMATIQUE

Le paramétrage de ce type de réglage permet à la commande d'effectuer automatiquement la sélection du mode climatisation ou chauffage en excluant la sélection manuelle normale. Ce réglage est particulièrement indiqué pour les versions d'appareils à 4 tubes, et il peut être activé seulement par un technicien installateur qualifié et autorisé. Pour activer cette fonction, maintenir enfoncée la touche sélection clim./chauff. (fig. 6 réf. B) pendant 10 secondes jusqu'à l'allumage simultané des symboles bleu et rouge (fig. 6 réf. C et D). Ce paramétrage est maintenu même en cas d'interruption d'alimentation.

Pour désactiver la fonction paramétrage automatique climatisation/chauffage, appuyer de nouveau sur la touche sélection clim./chauff. pendant 10 secondes. Vérifier ensuite qu'à chaque pression de cette même touche il est possible de paramétrer cycliquement le mode climatisation seule (indicateur bleu fig. 6 réf. C allumée), chauffage seul (indicateur rouge fig. 6 réf. D allumée) ou ventilation seule (indicateurs bleu et rouge éteints).

## 3 UTILISATION

La commande rend entièrement autonome le réglage de la température ambiante au moyen des programmes AUTO, SILENCIEUX, NOCTURNE et MAX à l'aide d'un capteur situé dans la partie inférieure de ventilateur-radiateur/ventilateur-convecteur, et elle assure une sécurité antigel même quand elle est mise en veille.

Description du pupitre de commande (fig. 6)

- A Sélecteur température ambiante (15°C-30°C)
- B Touche de sélection mode climatisation / chauffage
- C Indicateur de fonctionnement en mode climatisation / chauffage
- D Indicateur de fonctionnement vitesse maximale
- E Indicateur de fonctionnement automatique
- F Indicateur de fonctionnement silencieux
- G Indicateur de fonctionnement nocturne
- H Touche ON/veille et sélection fonctionnement ventilateur

### 3.1 ACTIVATION / DESACTIVATION

S'il est prévu un interrupteur général sur la ligne électrique d'alimentation, il doit être enclenché.

Pour activer le ventilateur-convecteur/ventilateur-radiateur, appuyer sur la touche (fig. 6 réf. H) pendant 2 secondes.

Pour éteindre l'appareil, maintenir enfoncée la touche (fig. 6 réf. H) pendant environ 2 secondes. L'absence de tout signal lumineux identifie l'état de « veille » (absence de fonction).

Quand la commande se trouve dans ce mode de fonctionnement, cela garantit une sécurité antigel. Si la température ambiante descend au-dessous de 5° C, le système active l'électrovalve eau chaude et le moteur ventilateur à la vitesse minimale (AF).

### 3.2 SELECTION MANUELLE CLIMATISATION / CHAUFFAGE

En appuyant sur la touche (fig. 6 réf. B) pendant 2 secondes, il est possible de sélectionner de façon cyclique le mode climatisation (LED bleue), chauffage (LED rouge) ou ventilation (LED rouge et LED bleue éteintes).

En mode ventilation, les deux électrovalves eau chaude et froide restent désactivées, tandis que le ventilateur est activé à la vitesse paramétrée.



La sélection manuelle du mode climatisation / chauffage / ventilation n'est pas disponible si l'installateur a précédemment paramétré le mode climatisation / chauffage automatique. Cette fonction est signalée par l'allumage alterné des LED bleue et rouge à chaque pression de la touche (fig. 6 réf. B).

Le fonctionnement effectif de l'appareil en mode climatisation ou chauffage est toujours conditionné par la température de l'eau circulant à l'intérieur du circuit. Si la température de l'eau n'atteint pas une valeur appropriée au mode paramétré (autrement dit, si l'eau est trop chaude en climatisation ou trop froide en chauffage), le moteur du ventilateur reste éteint et l'indicateur du mode actuel bleu pour le mode climatisation ou rouge pour le mode chauffage (fig. 6 réf. C) clignote.



### 3.3 PARAMETRAGE DE LA TEMPERATURE

Il est possible de paramétrer la valeur de température ambiante souhaitée au moyen du sélecteur prévu à cet effet (fig. 6 réf. A). La température minimale paramétrable est de 15° C, tandis que la température maximale paramétrable est de 30° C.



### 3.4 PARAMETRAGE DU FONCTIONNEMENT AUTOMATIQUE

Pour sélectionner ce mode, appuyer sur la touche  (fig. 6 réf. H) jusqu'à l'activation de l'indicateur  (fig. 6 réf. E). Dans ce mode, le système à microprocesseur adapte automatiquement le fonctionnement de l'appareil en fonction de la variation des conditions extérieures. En particulier, le réglage de la vitesse du ventilateur est complètement automatique entre une valeur minimale et une valeur maximale, selon les nécessités de chauffage ou de climatisation de la pièce. Dans les appareils dotés de plaque rayonnante et en mode chauffage, lorsque la température ambiante s'approche de la valeur souhaitée, le ventilateur est désactivé et le système continue de maintenir le contrôle de la température ambiante par le seul effet rayonnant et convectif naturel.



### 3.5 FONCTIONNEMENT A LA VITESSE MAXIMALE

Pour sélectionner ce mode, appuyer sur la touche  (fig. 6 réf. H) jusqu'à l'activation de l'indicateur  (fig. 6, réf. D). Avec ce mode, l'on obtient immédiatement le maximum de la puissance disponible aussi bien en climatisation qu'en chauffage (le moteur ventilateur est toujours activé à la vitesse maximale). Une fois atteint la température ambiante souhaitée, il est conseillé de passer à un autre type de fonctionnement pour obtenir un meilleur confort thermique et sonore.

### 3.6 FONCTIONNEMENT SILENCIEUX

Pour sélectionner ce mode, appuyer sur la touche  (fig. 6 réf. H) jusqu'à l'activation de l'indicateur  (fig. 6, réf. F). Dans ce mode, la vitesse de ventilation est toujours paramétrée sur la valeur minimale possible pour obtenir le maximum de confort sonore de l'appareil dans n'importe quelle condition de fonctionnement.

### 3.7 FONCTIONNEMENT NOCTURNE



Pour sélectionner ce mode, appuyer sur la touche  (fig. 6 réf. H) jusqu'à l'activation de l'indicateur  (fig. 6, réf. G). Dans ce mode, la vitesse de ventilation est limitée à une valeur très contenue, et la température paramétrée est modifiée automatiquement de la façon suivante :

- diminuée de 1°C après une heure et un degré supplémentaire après 2 heures dans la fonction chauffage ;
- augmentée de 1°C après une heure et un degré supplémentaire après 2 heures dans la fonction climatisation.

Sur les modèles dotés de plaque rayonnante la fonction nocturne en mode chauffage est assurée avec ventilateur désactivé de façon à chauffer les pièces par rayonnement naturel, comme c'est le cas sur les radiateurs traditionnels.



### 3.8 INDICATION DES LED

L'allumage des LED rouge et bleue (fig. 6 réf. C) indique l'activation du fonctionnement en chauffage ou en climatisation. Quand les LED sont éteintes, l'appareil est paramétré en mode ventilation (les deux valves eaux chaude et froide éventuelles ne sont pas activées). Le clignotement de l'une des deux LED indique que la demande d'eau (chaude ou froide) n'est pas satisfaite et comporte l'arrêt du ventilateur jusqu'à ce que la température de l'eau atteigne une valeur appropriée pour satisfaire la demande. L'allumage alterné des LED rouge et bleue  (fig. 6 réf. C) indique l'activation du mode chauffage / climatisation automatique.

Les 4 LED   et  (fig. 6) indiquent le mode de fonctionnement paramétré, toutes éteintes pour le mode Veille. Chacune des LED est activée en mode clignotant (soft-blinking) si, en chauffage ou en climatisation, (LED rouge ou bleue allumée), la température paramétrée est respectivement inférieure ou supérieure à la température ambiante mesurée par l'appareil.



Pour augmenter le confort dans les heures nocturnes, la luminosité des diodes électroluminescentes sur le pupitre électronique est diminuée après 15 secondes d'inactivité sur les touches ou sur le sélecteur de température.

### 3.9 SIGNAUX D'ERREUR

F1 : Le ventilateur-radiateur/ventilo-convecteur a besoin d'entretien, sélectionner le programme veille, nettoyer le filtre à air de la façon décrite dans le manuel d'entretien de l'appareil et, au rallumage suivant, maintenir enfoncées pendant 5 secondes les touches   (fig. 6 réf. B et H) jusqu'au rétablissement du fonctionnement normal.

E2 : indique la présence d'une panne du capteur de température ambiante.

E3 est associé à la panne du capteur d'eau.

E4 indique une panne du moteur ou du capteur de vitesse. Dans ce dernier cas, l'appareil fonctionne régulièrement, mais la fonction modulation de la vitesse est inhibée ; si l'on appuie sur les touches   (fig. 6 réf. B et H) pendant 10 secondes, le signal d'alarme disparaît.

### 3.10 EXTINCTION PENDANT DE LONGUES PÉRIODES

En cas d'extinctions saisonnières ou pour les vacances, procéder comme suit:

- Désactiver l'appareil.
- Amener l'interrupteur général de l'appareil sur "Eteint".

La fonction antigel n'est pas active.

## 1 ALLGEMEINES

### 1.1 ALLGEMEINE INFORMATIONEN UND HINWEISE

*Dieses Handbuch ist als Bestandteil der Installations- und Bedienungsanleitung in der Ausstattung der Anlagen-Terminals OLIMPIA SPLENDID Serie Bi2 zu betrachten. Beide Handbücher sind sorgfältig aufzubewahren und müssen das Gerät STETS begleiten. Dies gilt auch bei der Übergabe an einen anderen Besitzer oder Anwender oder beim Transfer auf eine andere Anlage. Fordern Sie bei Beschädigung oder Verlust ein anderes Exemplar beim Technischen Kundendienst von OLIMPIA SPLENDID Ihres Gebietes an.*

*Dieses Handbuch ist zur ausschließlichen Benutzung durch den autorisierten Fachtechniker bestimmt, der angemessen eingewiesen zu sein und die gesetzlich vorgeschriebenen psychophysischen Voraussetzungen zu erfüllen hat. Alle Installationsarbeiten sind sorgfältig und nach den Regeln der Kunst sowie in Übereinstimmung mit den geltenden Arbeitssicherheitsbestimmungen durchzuführen.*

*Das Kit B0772 ist in Kombination mit Geräten mit Wechselstrom-Ventilator-Motor zu verwenden, während das Kit B0774 ausschließlich an Geräten mit DC-Inverter-Ventilator-Motor einzusetzen ist.*

*Alle weiteren, bei der Installation und Verwendung der Kits B0772 und B0774 zu beachtenden allgemeinen Informationen und Hinweise entnehmen Sie bitte der Installations- und Bedienungsanleitung in der Ausstattung der Anlagen-Terminals OLIMPIA SPLENDID Serie Bi2.*

### 1.2 KONFORMITÄT

*Die mit elektronischem Kit B0772 und B0774 ausgestatteten Ventil-Radiatoren/ Ventil-Konvektoren Bi2 + OLIMPIA SPLENDID stehen in Übereinstimmung mit den Europarichtlinien:*

- Niederspannungsrichtlinie 2006/95/EG
- Elektromagnetische Verträglichkeit 2004/108/EG.
- Richtlinie RoHS 2011/65/EG



### ENTSORGUNG

*Dieses Symbol auf dem Produkt oder seiner Verpackung weist darauf hin, dass dieses Produkt nicht als normaler Haushaltsabfall zu behandeln ist, sondern an einem Sammelpunkt für das Recycling von elektrischen und elektronischen Geräten abgegeben werden muss. Durch Ihren Beitrag zum korrekten Entsorgen dieses Produktes schützen Sie die Umwelt und die Gesundheit Ihrer Mitmenschen. Umwelt und Gesundheit werden durch falsches Entsorgen gefährdet. Weitere Informationen über das Recycling dieses Produktes erhalten Sie von Ihrem Rathaus, Ihrer Müllabfuhr oder dem Geschäft, in dem Sie das Produkt gekauft haben. Diese Vorschrift ist nur gültig für Mitgliedstaaten der EU.*

## 2 MONTAGEANLEITUNG

### 2.1 ÖFFNUNG DER FLÜGEL

- Montieren Sie den oberen Rost (Abb. 1 Pos. A) ab, indem Sie die beiden Befestigungsschrauben (Abb. 1 Pos. B) lösen.
- Öffnen Sie die seitliche Abdeckung (Abb. 1 Pos. C).
- Lösen Sie auf der linken Seite die Schraube (Abb. 1 Pos. F) zur Befestigung des linken Flügels (Abb. 1 Pos. G), versetzen diesen leicht nach links und heben ihn an.
- Auf der gegenüberliegenden Seite lösen Sie die Befestigungsschraube des Flügels (Abb. 1 Pos. L).
- Verschieben Sie den Flügel leicht nach rechts und entfernen diesen nach oben (Abb. 1 Pos. P).

### 2.2 KONFIGURATION

*Die Elektronikarte der Kits B0772 oder B0774 ist je nach dem Modell des Ventil-Radiators/Ventil-Konvektors Bi2, auf dem sie installiert wird, sowie in Abhängigkeit bestimmter Vorgaben für den Maschinenbetrieb zu konfigurieren. Die drei in Abb. 6 bezeichneten Wahlschalter J1, J2 und J3 werden wie folgt eingestellt:*

- J1 = ON (für Geräte mit Wärmewellen-Heizung, Typ SLR oder SLR+): Im Nachtmodus und bei Umgebungstemperatur in der Nähe der gewünschten Temperatur erfolgt die Heizung der Räume durch Strahlung und natürliche Konvektion wie bei herkömmlichen Radiatoren (unter diesen Bedingungen ist die Belüftung zur Gewährleistung eines maximalen akustischen Komforts gehemmt).
- J1 = OFF (für Geräte ohne Wärmewellen-Heizung, Typ SL, SL+ oder SLN): Die Heizung erfolgt stets durch forcierte Konvektion, bei aktiver Belüftung auch im Nachtmodus (bei reduzierter Geschwindigkeit).
- J2 = ON: Im Kühlmodus bleibt der Ventilator auch beim Erreichen der gewünschten Raumtemperatur gespeist.
- J2 = OFF: Im Kühlmodus wird der Ventilator beim Erreichen der eingestellten Raumtemperatur deaktiviert.

- J3 = ON (Geräte zur Installation in 2-Rohr-Anlagen): Die Karte ist für die Verwaltung nur eines Wasserventils für den Sommerbetrieb (Kühlung) und Winterbetrieb (Heizung) eingestellt. Verwenden Sie diese Einstellung auch für den Betrieb des Kits B0772/B0774 an Geräten mit beweglichen Luftausblenden (Modelle Full Flat).
- J3 = OFF (Geräte zur Installation in 4-Rohr-Anlagen): Die Karte ist für die Verwaltung von 2 Wasserventilen, eines für den Sommerbetrieb (Kühlung) und eines für den Winterbetrieb (Heizung) eingestellt. Die drei Wahlschalter können in allen möglichen Kombinationen positioniert werden, die jeweiligen Funktionen voneinander unabhängig sind.

### 2.3 INSTALLATION

Führen Sie die Bedienkonsole auf den Rost (Abb. 2).

Zur Installation des Anschlussgehäuses:

- Öffnen Sie das Gehäuse (Abb. 3 Pos. B);
- Spannen Sie den unteren Zahn im vorgesehenen Schlitz (Abb. 3 Pos. C) an der Seite des Geräts ein.
- das Oberteil des Gehäuses an der Seite anbringen (Abb. 3 Pos. D).
- mit den zwei mitgelieferten Schrauben befestigen (Abb. 3 Pos. E).
- Befestigen Sie das Erdungskabel an der Tragkonstruktion des Ventil-Konvektors / Ventil-Radiators. Verwenden Sie dazu die mitgelieferte Schraube (die zum Anschrauben mindestens aufzuwendende Kraft beträgt circa 4N).
- Stellen Sie die elektrischen Anschlüsse her gemäß Abs. 2.4.
- Schließen Sie das Gehäuse durch Befestigen der 4 Schrauben (Abb. 3 Pos. F).

### 2.4 ELEKTRISCHE ANSCHLÜSSE (Abb.6)



Vor dem Anschluss des Ventil-Radiators/Ventil-Konvektors an das Stromnetz sind folgende Bedingungen sicherzustellen:

- Die Spannungs- und Frequenzwerte der Stromversorgung stehen in Übereinstimmung mit den Angaben auf dem Typenschild des Gerätes (230 V AC +/-15 %, 50 Hz).
- Die Stromleitung ist ausgestattet mit einer wirksamen Erdung und korrekt für die maximale Stromaufnahme des Geräts laut Typenschildbezeichnung zu dimensionieren (Mindestquerschnitt der Anschlusskabel gleich 1,5 mm<sup>2</sup>).
- Es müssen eine allpolige Trennvorrichtung und angemessenen Überlastungs- und Kurzschlussvorrichtungen in Übereinstimmung mit den nationalen Installationsregeln vorgesehen sein.



Vor der Ausführung irgendeines elektrischen Anschlusses oder eventueller Wartungseingriffe ist es unablässlich sicherzustellen, dass das Gerät NICHT an die Stromversorgung angeschlossen ist.

- Befestigen Sie das Erdungskabel an der Tragkonstruktion des Geräts. Verwenden Sie dazu die mitgelieferte Schraube und Unterlegscheibe (die zum Anschrauben mindestens aufzuwendende Kraft beträgt zirka 4Nm), siehe Abb. 3 Pos. A;
- Beim Kit B0772 verbinden Sie den Anschluss des Motors mit dem 3-Pol-Anschluss und dem Eingang X5 an der Elektronikkarte.
- Beim Kit B0774 verbinden Sie den Anschluss des Motors mit dem Ausgang X10 an der Elektronikkarte.
- Verbinden Sie den Anschluss der Wassersonde am Ventil-Konvektors / Ventil-Radiator mit dem Eingang X4. Stellen Sie sicher, dass die Sonde korrekt im vorgesehenen Schacht an der Wasserbatterie eingesetzt ist.
- Verbinden Sie die 2-Pol-Anschlüsse mit den zugehörigen Magnetventil-Kabeln (falls vorhanden). Bei Geräten mit 2-Rohr-Anlagen verbinden Sie nur den Anschluss mit rotem Kabel mit dem einzigen Wasser-Magnetventil. Bei Geräten mit 4-Rohr-Anlagen verbinden Sie hingegen den Anschluss mit rotem Kabel mit dem Heißwasser-Magnetventil, den Anschluss mit grünem Kabel hingegen mit dem Kaltwasser-Magnetventil.
- Beim Kit B0774 und nur bei einigen Modellen verbinden Sie das Kabel für dem Rostöffnungs-Mikroschalter mit dem Eingang X6 an der Elektronikkarte (entfernen Sie dabei die eventuell vorhandene Brücke);
- Verbinden Sie das Stromkabel mit der dazu eigens vorgesehenen Klemmleiste und befestigen es mit der Kabelschelle. Verwenden Sie Kabel mit einem Mindestquerschnitt von 1,5 mm<sup>2</sup>.
- Verbinden Sie den Anschluss der Displaykarte mit dem Eingang X9 an der Elektronikkarte.

### 2.5 INSTALLATION DER LUFTTEMPERATURSONDE

Zur Position der Temperatursonde (Abb. 4 Pos. B):

- Führen Sie die Sonde in die Öffnung der Schulter (Abb. 4 Pos. B)
- Führen Sie die Sonde in die untere Öffnung (Abb. 4 Pos. C)
- Befestigen Sie die Sonde im vorgesehenen Sitz (Abb. 4 Pos. D).

### 2.6 EINGANG KONTAKT VORHANDENSEIN

An den Klemmen A und B (Abb. 5) ist es möglich, den potentialfreien Kontakt (nicht unter Spannung) eines eventuellen (nicht mitgelieferten) Vorhandensein-Sensors anzuschließen, bei dessen Schließung die gewählte Raumtemperatur um 2,5°C erhöht (im Kühlmodus) oder erniedrigt (im Heizmodus) wird. Bei Einstellung auf 0°C wird das Gerät bei Schließung des Kontakts deaktiviert (Stand-by).

Dieser Wert kann ab Werk oder auf vorherige Anfrage des Kunden von einem autorisierten Kundendienstzentrum geändert werden.



Es ist nicht möglich, den Eingang parallel zu den anderen Elektronikarten zu schalten (getrennte Kontakte verwenden).

Für den Anschluss des Vorhandensein-Sensors ist der Einsatz eines Doppelisolationskabels mit einem Mindestquerschnitt von 2 x 0,5mm<sup>2</sup> und einer maximalen Länge von 20 m zu verwenden (halten Sie diesen Anschluss getrennt von der elektrischen Stromversorgung des Geräts).

### 2.7 SONDERFUNKTIONEN

- Air Sampling: Im Heiz- oder Kühlmodus und bei einer Raumtemperatur über oder unter dem gewünschten Wert, wird der Ventilator für 1 Minute bei Mindestgeschwindigkeit sowie in einstellbaren Intervallen zwischen 1 und 60 Minuten gespeist. Das System ist so in der Lage, die Temperatur im umgebenden Raum angemessen kontrolliert zu halten und wird im gegebenen Fall schneller aktiviert.
- Ausgleich der Raumtemperatur: In besonderen Situationen (z.B. bei an der Decke installierten Geräten) kann es notwendig sein, die eventuelle Differenz zwischen der von der Elektronikarte erfassten Temperatur und der tatsächlichen Temperatur des Raums, in dem sich das Gerät befindet, auszugleichen (Offset einstellbar zwischen +5 °C und -5 °C). Beide oben beschriebenen Funktionen können ab Werk oder auf vorherige Anfrage des Kunden von einem autorisierten Kundendienstzentrum aktiviert werden.
- Sperre der Bedienelemente: Zum Sperren der Tasten halten Sie gleichzeitig die Tasten für 5 Sekunden gedrückt. Wiederholen Sie den Vorgang zum Entsperrern. Bei jedem Drücken einer beliebigen Taste erscheint für einige Sekunden die Meldung "BL" auf dem Display Um eine beliebige Funktion wählen zu können, ist es notwendig, die Sperre der Bedienelemente aufzuheben.
- Fernbedienung mittels Thermostat B0736 (Optional-Kit). Zur Freigabe der Kommunikation mit dem Thermostat B0736 halten Sie die Tasten und für 10 Sekunden gedrückt. Das Thermostat ist so wie im entsprechenden Abschnitt beschrieben anzuschließen. Wenn die Funktion aktiv ist, erscheint bei jedem Drücken einer beliebigen Taste erscheint für einige Sekunden die Meldung "re" auf dem Display Um eine beliebige Funktion wählen zu können, ist es notwendig, die "Fernbedienung" zu deaktivieren. N.B.:  
- Wenn die Verbindung aktiv ist, wird die Fernbedienung deaktiviert.  
- Es besteht keine Möglichkeit zur Verwaltung der Klappe von der Fernbedienung.

#### 2.7.1 VERBINDUNG MIT KABELFERNBEDIENUNG B0736

- Verschieben Sie den auf dem Anschluss X8 vorhandenen Verbinder auf den Anschluss X7. der Fensterkontakt CP wird von der Wandkontrolle B0736 verwaltet
  - Verbinden Sie die vom Anschluss AB der Steuerung B0736 kommenden Kabel mit dem Verbinder AB der Kontrolle (achten Sie dabei auf die korrekte Polung, siehe Abb. 19), wobei Sie die am weitesten entfernte Einheit mit dem 120-Ohm-Widerstand belegen.
  - Schalten Sie die Verbindung frei, indem Sie für 10 Sekunden die Tasten und drücken. Zur Deaktivierung der Verbindung drücken Sie für 10 Sekunden die Tasten und drücken.
  - Die Steuerungen Abb.1 werden deaktiviert, und am Display erscheint die Meldung "rE" bei jeder Betätigung.
  - Die Anzeigen zeigen die eingestellten Betriebsmodalitäten und Geschwindigkeiten für die Belüftung an.
  - Hinsichtlich der Funktionen und Einstellungen siehe die Anweisungen der Steuerung B0736.
- Nach Abschluss der Anschlussarbeiten und der eventuellen Konfiguration schließen Sie die elektrische Schalttafel (Abb.3 Pos.C) wieder mit Hilfe der zuvor entfernten Schrauben.
- Positionieren Sie die Vorderblende Abb.2 wieder, wobei darauf zu achten ist, den Display-Anschluss herzustellen. Befestigen Sie die Vorderblende mit den 2 Schrauben Abb.1. Die Maschine kann nun gespeist werden.

### 2.8 SCHLIESSEN DES GERÄTS

- Montieren Sie den Zierflügel des Ventil-Konvektors / Ventil-Radiators wieder.
- Drehen Sie die obere Befestigungsschraube des Flügels ein (Abb. 1 Pos. L oder Pos. F).
- Setzen Sie den Luftauslass-Schutzrost wieder ein (Abb. 1 Pos. A).

### 2.9 ELEKTRISCHER SCHALTPLAN (Abb. 5)

H2 Wasser-Temperatursonde

AIR Luft-Temperatursonde

M1 Ventilator-Motor

S1 Sicherheitsmikroschalter für Saugrost (vorhanden nur bei einigen Modellen)



- Y1 Heißwasser-Magnetventil (230V-50Hz, max 10W)  
 Y2 Kaltwasser-Magnetventil (230V-50Hz, max 10W) (\*)  
 FF Servomotoren bewegliche Ansaugblende (vorhanden nur bei einigen Modellen)  
 S2 Kontakt für Vorhandensein-Sensor (nicht mitgeliefert)  
 (\*) Nur an den Geräten für 4-Rohr-Anlagen.







## 2.10 AUTOMATISCHE EINSTELLUNG DES KÜHLMODUS/HEIZMODUS

Die Einstellung dieses Regelungstyps erlaubt der Steuerung die automatische Durchführung der Wahl der Kühlung oder der Heizung mit Ausschluss der normalen manuellen Wahl. Die Einstellung dieses Regelungstyps erlaubt der Steuerung die automatische Durchführung der Wahl der Kühlung oder der Heizung mit Ausschluss der normalen manuellen Wahl. Diese Regelung ist besonders angezeigt für die Versionen mit 4-Rohr-Geräten und kann nur von einem qualifizierten und autorisierten Installationsstechniker aktiviert werden. Zur Aktivierung dieser Funktion halten Sie die Taste Kühlung/Heizung (Abb. 6 Pos. B) 10 Sekunden lang bis zum gleichzeitigen Angehen der blauen und roten LED gedrückt (Abb. 6 Pos. C und D). Diese Einstellung wird auch bei Unterbrechung der Stromversorgung beibehalten. Zur Deaktivierung der Funktion der automatischen Einstellung der Kühlung/Heizung drücken Sie erneut für 10 Sekunden die Wahl Taste Kühlung/Heizung. Stellen Sie anschließend sicher, dass es bei jedem Drücken derselben Taste möglich ist, zyklisch den Modus "Nur Kühlung" (blaue Anzeige Abb. 6 Pos. C leuchtet), "Nur Heizung" (rote Anzeige Abb. 6 Pos. D leuchtet) oder "Belüftung" (blaue und rote Anzeige beide aus) einzustellen.

## 3 BEDIENUNG

Die Steuerung sieht die vollkommen unabhängige Regelung der Umgebungstemperatur der Programme MAX, AUTO, GERÄUSCHARM und NACHTBETRIEB mittels einer im unteren Teil des Ventilradiators/Ventilkonvektors positionierten Sonde vor und garantiert einen Frostschutz auch im Stand-by-Modus.

### Beschreibung der Bedientafel (Abb. 6)

- A Wahlschalter für Raumtemperatur (15 °C – 30 °C)  
 B Modus-Wahlschalter Kühlung/Heizung   
 C Anzeige Betrieb im Kühl-/Heizmodus   
 D Anzeige Betrieb bei maximaler Geschwindigkeit   
 E Anzeige des Automatikbetriebs   
 F Anzeige des geräuschlosen Betriebs   
 G Anzeige des Nachtbetriebs   
 H ON/Stand-by und Betriebswahl Ventilator 

### 3.1 AKTIVIERUNG/DEAKTIVIERUNG

Sollte ein Hauptschalter auf der elektrischen Stromleitung vorhanden sein, muss dieser eingeschaltet sein.

Zur Aktivierung des Ventil-Konvektors/Ventil-Radiators drücken Sie die Taste  (Abb. 6 Pos. H) für 2 Sekunden.

Zum Ausschalten des Gerätes halten Sie die Taste  (Abb. 6 Pos. H) für zirka 2 Sekunden lange gedrückt. Das Fehlen jeglicher Leuchtmeldung kennzeichnet den „Stand-by“-Status (Fehlen von Funktion)

Die Steuerung garantiert in dieser Betriebsart einen Frostschutz. Sollte die Raumtemperatur unter 5 °C sinken, wird das Heißwasser-Magnetventil aktiviert und der Ventilator-Motor auf minimale Geschwindigkeit (AF) geschaltet.

### 3.2 MANUELLE WAHL KÜHLUNG / HEIZUNG

Beim Drücken der Taste  (Abb. 6 Pos. B) für 2 Sekunden besteht die Möglichkeit zur zyklischen Wahl des Kühlmodus (blaue LED), des Heizmodus (rote LED) oder des Belüftungsmodus (rote LED und blaue LED aus).

Im Belüftungsmodus bleiben sowohl das Heißwasser-Magnetventil als auch das Kaltwasser-Magnetventil aus. Der Ventilator wird hingegen bei der eingestellten Geschwindigkeit aktiviert.

Die manuelle Wahl des Kühl-/Heiz-/Belüftungsmodus steht nicht zur Verfügung, wenn der Installateur zuvor den automatischen Kühl-/Heiz-/Belüftungsmodus eingestellt hat. Diese Funktion wird signalisiert durch das abwechselnde Aufleuchten der blauen und roten LED bei jedem Drücken der Taste  XXX (Abb. 6 Pos. B).

Der effektive Betrieb des Geräts im Kühl- oder Heizmodus ist stets durch die Temperatur des in der Anlage zirkulierenden Wassers bedingt. Wenn die Wassertemperatur im eingestellten Modus keinen geeigneten Wert erreicht (das heißt, wenn das Wasser zu heiß in der Kühlung oder zu kalt in der Heizung ist), dann bleibt der Ventilator-Motor ausgeschaltet, und die Anzeige des aktuellen Modus in der Farbe Blau für Kühlung oder Rot für Heizung (Abb. 6 Pos. D) blinkt.

### 3.3 TEMPERATUREINSTELLUNG

Es ist möglich, den gewünschten Wert der Raumtemperatur mit Hilfe des vorgesehenen Wahlschalters (Abb. 6 Pos. A) einzustellen. Die einstellbare Mindesttemperatur beträgt 15°C. Die einstellbare Höchsttemperatur beträgt 30°C.



### 3.4 EINSTELLUNG DES AUTOMATIKBETRIEBS

Zur Wahl dieses Modus drücken Sie die Taste  (Abb. 6 Pos. H) bis zur Aktivierung

der Anzeige XXX (Abb. 6, Pos. E). In diesem Modus passt das Mikroprozessorsystem den Betrieb des Geräts bei Änderung der Umgebungsbedingungen automatisch an. Insbesondere die Einstellung der Belüftungsgeschwindigkeit erfolgt vollautomatisch zwischen einem Mindest- und einem Höchstwert je nach Heiz- oder Kühlerfordernis der Umgebung.

Wenn sich die Temperatur bei den Geräten mit Strahlplatte und im Kühlmodus dem gewünschten Wert nähert, wird der Ventilator deaktiviert, und das System behält die Kontrolle der Raumtemperatur weiter nur durch die Strahlwirkung oder die natürliche Konvektion bei.



### 3.5 BETRIEB BEI MAXIMALER GESCHWINDIGKEIT

Zur Wahl dieses Modus drücken Sie die Taste  (Abb. 6 Pos. H) bis zur Aktivierung der Anzeige  (Abb. 6, Pos. D). Mit diesem Modus erhalten Sie unverzüglich die maximal abgebbare Leistung sowohl in Heizung als auch in Kühlung (der Ventilator-Motor wird stets bei Höchstgeschwindigkeit aktiviert). Nach dem Erreichen der gewünschten Raumtemperatur empfiehlt sich der Übergang auf eine andere Betriebsart, um einen besseren Wärme- und Akustikkomfort zu erhalten.

### 3.6 GERÄUSCHARMER BETRIEB

Zur Wahl dieses Modus drücken Sie die Taste  (Abb. 6 Pos. H) bis zur Aktivierung der Anzeige  (Abb. 6, Pos. F). In diesem Modus ist die Belüftungsgeschwindigkeit stets auf den möglichen Mindestwert für den Erhalt des maximalen akustischen Komforts des Geräts unter jeglichen Betriebsbedingungen eingestellt.

### 3.7 NACHTBETRIEB



Zur Wahl dieses Modus drücken Sie die Taste  (Abb. 6 Pos. H) bis zur Aktivierung der Anzeige  (Abb. 6, Pos. G). In diesem Modus wird die Belüftungsgeschwindigkeit auf einen sehr gemäßigten Wert begrenzt, und die eingestellte Temperatur wird automatisch wie folgt geändert:

- Abnahme um 1°C nach einer Stunde und um ein weiteres Grad nach 2 Stunden in der Heizfunktion
- Erhöhung um 1°C nach einer Stunde und um ein weiteres Grad nach 2 Stunden in der Kühlfunktion

Bei den Modellen mit Wärmewellen-Heizung läuft der Nachtbetrieb im Heizmodus bei deaktiviertem Ventilator, sodass die Räume durch Strahlung und natürliche Konvektion wie bei herkömmlichen Radiatoren geheizt werden.



### 3.8 ANGABE DER LED

Die rote und die blaue LED (Abb. 6 Pos. C) zeigen die Aktivierung der Betriebsart Heizung oder Kühlung an. Wenn beide LED ausgeschaltet sind, ist das Gerät im Belüftungsmodus eingestellt (die beiden eventuellen Heißwasser- und Kaltwasserventile werden nicht aktiviert). Das Blinken einer der beiden LED zeigt an, dass die Anforderung von Wasser (heiß oder kalt) nicht erfüllt wurde und bewirkt den Stopp des Ventilators, bis die Wassertemperatur einen angemessenen Wert zur Erfüllung der Anforderung erreicht hat. Das abwechselnde Aufleuchten der blauen und roten LED  (Abb. 6 Pos. C) zeigt an, dass der automatische Kühl-/Heizmodus aktiviert wurde.

Die 4 grünen LED  A,  e  (Abb. 6) zeigen die die eingestellte Betriebsart an. Im Stand-by-Modus sind alle Led ausgeschaltet. Jede dieser LED wird im Blinkmodus (Soft Blinking) aktiviert, wenn die eingestellte Temperatur im Heiz- oder Kühlmodus (rote oder blaue LED leuchtet) unter oder über der vom Gerät erfassten Raumtemperatur liegt.

Zur Erhöhung des Komforts in den Nachtstunden nimmt die Helligkeit der LED auf der Bedienkonsole nach 15 Sekunden Inaktivität an den Tasten oder am Temperatur-Wahlschalter ab.

### 3.9 FEHLERMELDUNG

F1: Der Ventilradiator/Ventilkonvektor erfordert einen Wartungseingriff. Wählen Sie das Stand-by-Programm, reinigen Sie den Luftfilter gemäß Beschreibung in der Wartungsanleitung der Maschine und halten Sie nach der anschließenden Wiedereinschaltung die Tasten   (Abb. 6 Pos. B und H) bis zur Wiederherstellung des Normalbetriebs für 5 Sekunden gedrückt.

E2: Weist auf das Vorhandensein eines Defekts der Raumtemperatursonde hin.

E3 ist mit einem Defekt der Wassersonde verknüpft.

E4 zeigt einen Defekt am Motor oder am Geschwindigkeitssensor an. Im letzteren Fall funktioniert das Gerät regulär, aber die Modulationsfunktion der Belüftungsgeschwindigkeit wird gehemmt. Beim Drücken der Tasten

  (Abb. 6 Pos. B und H) für 10 Sekunden wird die Alarmmeldung gelöscht.

### 3.10 AUSSCHALTEN FÜR LANGE ZEITRÄUME

Bei Saison-Abschaltungen oder bei Ferien gehen Sie wie folgt vor:

- Deaktivieren Sie das Gerät.
- Stellen Sie den Hauptschalter der Anlage auf "Aus"

Die Frostschutzfunktion ist nicht aktiv.



## 1 GENERALIDADES

### 1.1 INFORMACIÓN Y ADVERTENCIAS GENERALES

El presente manual es parte integrante del manual de instrucciones de instalación y uso, suministrado con los terminales de instalación OLIMPIA SPLENDID serie Bi2. Ambos manuales deberán ser conservados cuidadosamente y deberán acompañar SIEMPRE al aparato, incluso en caso de cesión a otro propietario o usuario, o en caso de transferencia a otra instalación. En caso de deterioro o extravío, solicite otro ejemplar al Servicio Técnico de Asistencia OLIMPIA SPLENDID de su zona.

Este manual está destinado exclusivamente a un técnico instalador cualificado y autorizado, que deberá ser adecuadamente instruido y contar con todos los requisitos psicofísicos previstos por la normativa. Todas las operaciones de instalación descritas deberán ser realizadas en forma cuidadosa y correcta, en conformidad con las normas vigentes en materia de seguridad en el trabajo.

El kit B0772 se debe utilizar combinado con aparatos con ventilador de corriente alterna, mientras que el kit B0774 se debe utilizar exclusivamente en aparatos dotados de ventilador de corriente continua con inverter.

Para todas las demás informaciones y advertencias generales que se deben observar durante la instalación y uso de los kits B0772 y B0774, se remite al manual de instrucciones suministrado con los terminales de instalación OLIMPIA SPLENDID serie Bi2

### 1.2 CONFORMIDAD

Los ventiladores-radiadores/ventiladores-convectores Bi2 OLIMPIA SPLENDID dotados de kit electrónico B0772 y B0774 responden a las siguientes Directivas Europeas:

- Directiva "Baja Tensión" 2006/95/CE
- Directiva "Compatibilidad Electromagnética" 2004/108/CE.
- Directiva RoHS 2011/65/CE

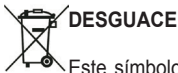

#### DESQUACE

Este símbolo sobre el producto o su embalaje, indica que el mismo no puede ser tratado como residuo doméstico habitual, sino debe ser entregado en un punto de recogida para el reciclado de aparatos eléctricos y electrónicos.

Con su contribución para el desguace correcto de este producto, protegerá el medio ambiente y la salud de sus prójimos. Con un desguace erróneo, se pone en riesgo el medio ambiente y la salud.

Otras informaciones sobre el reciclado de este producto las obtendrá de su ayuntamiento, recogida de basura o en el comercio donde haya adquirido el producto. Esta norma es válida únicamente para los estados miembros de la UE.

## 2 INSTRUCCIONES DE MONTAJE

### 2.1 APERTURA DE LAS PARTES LATERALES

- Quite la rejilla superior (Fig. 1, Ref. A) desenroscando los dos tornillos de fijación (Fig. 1, Ref. B).
- Abra la tapa lateral (Fig. 1, Ref. C).
- En el lado izquierdo, desenrosque el tornillo (fig. 1, ref. F) que fija la parte lateral izquierda (fig. 1, ref. G), desplácela ligeramente hacia la izquierda y levántela.
- En el lado opuesto, desenrosque el tornillo de fijación de la parte lateral (fig. 1, ref. L).
- Desplace ligeramente la parte lateral hacia la derecha y levántela (Fig. 1, Ref. P).

### 2.2 CONFIGURACIÓN

La tarjeta electrónica de los kits B0772 o B0774 se debe configurar en función del modelo de ventilador-radiador/ventilador-convector Bi2 en el que se instala, y en base a determinadas preferencias de funcionamiento de la máquina. Los tres selectores (J1, J2 y J3) indicados en la Fig. 6 se deben regular en la forma siguiente:

- J1 = ON (para aparatos con panel radiante tipo SLR o SLR+): en modo nocturno y con temperatura ambiente cercana a la deseada, la calefacción de los ambientes se produce por irradiación y convección natural, como en los radiadores tradicionales (en estas condiciones, se inhibe la ventilación para garantizar el máximo confort acústico);
- J1 = OFF (para aparatos sin panel radiante, tipo SL, SL+ o SLN): la calefacción se produce siempre por convección forzada, con ventilación activa también en modo nocturno (a velocidad reducida);
- J2 = ON: en modo refrigeración, el ventilador permanece activo también al alcanzarse la temperatura ambiente deseada;
- J2 = OFF: en modo refrigeración, el ventilador se desactiva al alcanzarse la temperatura regulada;
- J3 = ON (aparatos para utilizar en instalaciones de dos tubos): la tarjeta está configurada para la gestión de una sola válvula de agua, para el funcionamiento de verano (refrigeración) y de invierno (calefacción). Utilice esta configuración

también para usar el kit B0772 /B0774 en aparatos con paneles de aspiración de aire móviles (modelos Full Flat).

- J3 = OFF (aparatos para utilizar en instalaciones de cuatro tubos): la tarjeta está configurada para la gestión de dos válvulas de agua: una para el funcionamiento de verano (refrigeración) y otra para el funcionamiento de invierno (calefacción). Los tres selectores se pueden poner en todas las combinaciones posibles, dado que sus respectivas funciones son independientes entre sí.

### 2.3 INSTALACIÓN

Coloque el panel de control sobre la rejilla (fig. 2).

Para instalar la caja de conexiones:

- abra la caja (Fig. 3, Ref. B);
- inserte el diente inferior en la ranura correspondiente (Fig. 3, Ref. C), situada en el costado del aparato;
- enganche la parte superior de la caja a la pared lateral (Fig. 3, Ref. D);
- fjela con los dos tornillos suministrados (Fig. 3, Ref. E);
- fije el cable de tierra a la estructura del ventilador-convector/ventilador-radiador utilizando el tornillo suministrado (la fuerza mínima que se debe ejercer para el ajuste debe ser de aproximadamente 4 N);
- realice las conexiones eléctricas, tal como se describe en el párr. 2.4.
- cierre la caja fijando los 4 tornillos (fig. 3, ref. F);

### 2.4 CONEXIONES ELÉCTRICAS (Fig.6)



Antes de conectar el ventilador-radiador/ventilador-convector a la red eléctrica, verifique:

- que los valores de tensión y frecuencia de alimentación respeten lo especificado en la placa del aparato (230 Vca +/- 15 %, 50 Hz);
- que la línea eléctrica esté dotada de una eficaz conexión a tierra y esté correctamente dimensionada para la máxima absorción del aparato, indicada en los datos de placa (sección mínima de los cables de conexión: 1,5 mm<sup>2</sup>).
- Debe estar previsto un dispositivo de desconexión omnipolar y adecuadas protecciones contra sobrecargas y/o cortocircuitos, en conformidad con las reglas de instalación nacionales.



Antes de realizar cualquier conexión eléctrica o eventuales operaciones de mantenimiento, es indispensable verificar que el aparato NO esté conectado a la red eléctrica de alimentación.

- Fije el cable de tierra a la estructura del aparato, utilizando el tornillo y la arandela suministrados (la fuerza mínima de enroscamiento debe ser de aproximadamente 4 Nm); véase la fig. 3, ref. A;
- Con el kit B0772, conecte el conector del motor al conector de 3 polos y a la entrada X5 en la tarjeta electrónica.
- Con el kit B0774, conecte el conector del motor a la salida X10 en la tarjeta electrónica.
- Conecte el conector de la sonda de agua presente en el ventilador-radiador/ventilador-convector a la entrada X4. Verifique que la sonda esté correctamente introducida en el registro correspondiente de la batería de agua.
- Conecte los conectores de dos polos a los respectivos cables de las electroválvulas (si están presentes). En aparatos para instalaciones de dos tubos, conecte solo el conector con cable rojo a la única electroválvula de agua; en aparatos para instalaciones de cuatro tubos, conecte el conector con cable rojo a la electroválvula de agua caliente y el conector con cable verde a la electroválvula para agua fría.
- Para el kit B0774 (solo en algunos modelos), conecte el cable del microinterruptor de apertura de la rejilla a la entrada X6 de la tarjeta electrónica (eliminando el puente eventualmente presente).
- Conecte el cable de alimentación al tablero de bornes correspondiente y fjelo con la abrazadera sujetacables. Utilice cables con una sección mínima de 1,5 mm<sup>2</sup>.
- Conecte el conector de la tarjeta del display a la entrada X9 en la tarjeta electrónica.

### 2.5 INSTALACIÓN DE LA SONDA DE TEMPERATURA DEL AIRE

Para colocar la sonda temperatura (Fig. 4, Ref. A):

- haga pasar la sonda en el orificio del pilar (Fig. 4, Ref. B);
- introduzca la sonda en el orificio inferior (Fig. 4, Ref. C);
- fije la sonda en el enganche correspondiente (Fig. 4, Ref. D).

### 2.6 ENTRADA CONTACTO PRESENCIA

En los bornes A y B (Fig. 5) es posible conectar a un contacto libre (no en tensión) un eventual sensor de presencia (no suministrado), cuyo cierre determina automáticamente el aumento (en refrigeración) o la reducción (en calefacción) de la temperatura ambiente seleccionada en 2,5 °C. Cuando está regulado en 0 °C, al cerrarse el contacto, el aparato se desactiva (stand-by).

Este valor puede ser modificado en la fábrica o en un centro de asistencia autorizado, previa solicitud del cliente.



**No es posible conectar la entrada en paralelo a la de otras tarjetas electrónicas (use contactos separados).**

Para la conexión al sensor de presencia, es necesario utilizar un cable de doble aislamiento, con una sección mínima de 2 x 0,5 mm<sup>2</sup> y una longitud máxima de 20 m (mantenga separada esta conexión de la línea de alimentación eléctrica del aparato).

## 2.7 FUNCIONES ESPECIALES

- **Air sampling:** en modo calefacción o refrigeración y, respectivamente, con temperatura ambiente superior o inferior al valor deseado, el ventilador es alimentado durante 1 minuto a la velocidad mínima y con intervalos regulables entre 1 y 60 minutos. En este modo de funcionamiento, el sistema puede mantener adecuadamente controlada la temperatura en el ambiente circunstante y reactivarse más rápidamente cuando es necesario.
- **Compensación de temperatura ambiente:** en determinadas situaciones (por ejemplo, con aparatos instalados en el techo), puede ser necesario compensar la eventual diferencia entre la temperatura detectada por la tarjeta electrónica y la efectiva temperatura del ambiente en el que está presente el aparato (compensación regulable entre +5 °C y -5 °C). Las dos funciones descritas pueden ser activadas en la fábrica o en un centro de asistencia autorizado, previa solicitud del cliente.
- **Bloqueo de los mandos:** para bloquear los botones, mantenga pulsado simultáneamente los botones durante 5 segundos. Repita la operación para desbloquear. Cada vez que se pulsa un botón cualquiera, se visualiza durante algunos segundos la indicación "BL" en el display. Para seleccionar una función cualquiera, es necesario quitar el bloqueo de los mandos.
- **Mando remoto mediante termostato B0736 (kit opcional):** Para habilitar la comunicación con el termostato B0736, mantenga pulsados los botones y durante 10 segundos. El termostato se debe conectar tal como se describe en el párrafo correspondiente. Si la función está activa, cada vez que se pulsa un botón cualquiera, se visualiza durante algunos segundos la indicación "re" en el display. Para seleccionar una función cualquiera, es necesario inhabilitar el "mando remoto".

Nota:

- Cuando está activa la conexión, se inhabilita el mando a distancia.
- No es posible controlar el deflector con el control remoto.

### 2.7.1 CONEXIÓN CON MANDO REMOTO DE CABLE B0736

- Ponga el conector presente en la conexión X8 en el conector X7 el contacto ventana CP se controlará con el control de pared B0736
- Conecte los cables provenientes de la conexión AB del mando B0736 al conector AB del control (con la polaridad indicada en la fig. 19), terminando la unidad más lejana con la resistencia de 120 ohmios.
- Habilite la conexión pulsando durante 10 segundos los botones y . Para inhabilitar la conexión, pulse durante 10 segundos los botones y .
- Los mandos quedan inhabilitados y en el display se visualizará la indicación "re" en cada activación.
- Los indicadores visualizan el modo de funcionamiento y la velocidad de ventilación configuradas.
- En cuanto respecta a las funciones y configuraciones, véanse las instrucciones del mando B0736. Una vez terminadas las operaciones de conexión y eventual configuración, cierre el cuadro eléctrico (fig. 3, ref. C) con los tornillos extraídos previamente. Coloque el panel delantero fig.3, conectando el conector del display. Fije el panel delantero con los 2 tornillos que se muestra en la fig.1. A partir de este momento es posible conectar la alimentación de la máquina.

## 2.8 CIERRE DEL APARATO

- Coloque la tapa lateral del ventilador-convector/ventilador-radiador.
- Enrosque el tornillo superior de fijación de la tapa lateral (fig. 1, ref. L o ref. F).
- Coloque la rejilla de protección de la salida de aire (fig. 1, ref. A).

## 2.9 ESQUEMA ELÉCTRICO (fig. 5)

**H2** sonda temperatura agua

**AIR** sonda temperatura aire

**M1** motor ventilador

**S1** microinterruptor de seguridad de la rejilla de aspiración (presente solo en algunos modelos)

**Y1** electroválvula de agua caliente (230 V - 50 Hz, máx. 10 W)

**Y2** electroválvula de agua fría (230 V - 50 Hz, máx. 10 W) (\*)

**FF** servomotores del panel de aspiración móvil (presente solo en algunos modelos)

**S2** contacto del sensor de presencia (no suministrado)  
(\*) Solo en aparatos para instalaciones de cuatro tubos.

## 2.10 CONFIGURACIÓN DEL MODO REFRIGERACIÓN/CALEFACCIÓN AUTOMÁTICA

Esta configuración permite al mando realizar automáticamente la selección de refrigeración/calefacción, excluyendo la selección manual normal. La función es particularmente indicada para los aparatos de cuatro tubos, y puede ser activada solo por un técnico instalador cualificado y autorizado. Para activar esta función, mantenga pulsado el botón de selección refrigeración/calefacción (Fig. 6, Ref. B) durante 10 segundos, hasta el encendido simultáneo de los símbolos azul y rojo (Fig. 6, Ref. C y D). Esta configuración se mantiene en caso de interrupción de la alimentación.

Para desactivar la función de regulación automática refrigeración/calefacción, pulse nuevamente el botón de selección refrigeración/calefacción durante 10 segundos. A continuación verifique que, mediante la presión del mismo botón, sea posible regular cíclicamente el modo solo refrigeración (indicador azul encendido, Fig. 6, Ref. C), solo calefacción (indicador rojo encendido, Fig. 6, Ref. D) o ventilación (indicadores azul y rojo apagados).

## 3 USO

El mando vuelve completamente autónoma la regulación de la temperatura ambiente con los programas AUTO, SILENCIOSO, NOCTURNO y MÁX., mediante una sonda situada en la parte inferior del ventilador-radiador/ventilador-convector, y garantiza la función anticongelación también cuando está en stand-by. Descripción del tablero de control (Fig. 6)

- A** Selector de temperatura ambiente (15 °C - 30 °C)
- B** Botón de selección modo refrigeración/calefacción
- C** Indicador de funcionamiento en modo refrigeración/calefacción
- D** Indicador de funcionamiento a máxima velocidad
- E** Indicador de funcionamiento automático
- F** Indicador de funcionamiento silencioso
- G** Indicador de funcionamiento nocturno
- H** Botón ON/STAND-BY y selección de funcionamiento del ventilador

### 3.1 ACTIVACIÓN/DESACTIVACIÓN

Si se ha instalado un interruptor general en la línea eléctrica de alimentación, el mismo debe estar conectado.

Para activar el ventilador-convector/ventilador-radiador, pulse el botón (fig. 6, ref. H) durante 2 segundos.

Para apagar el aparato, mantenga pulsado el botón (fig. 6, ref. H) durante aproximadamente 2 segundos. La ausencia de cualquier indicación luminosa identifica el estado "stand-by" (ausencia de función).

Cuando el mando se encuentra en este modo de funcionamiento, garantiza una seguridad antihielo. Si la temperatura ambiente desciende por debajo de 5 °C, se activa la electroválvula de agua caliente y el motor del ventilador a velocidad mínima (AF).

### 3.2 SELECCIÓN MANUAL REFRIGERACIÓN/CALEFACCIÓN

Pulsando el botón (fig. 6, ref. B) durante 2 segundos, es posible seleccionar cíclicamente los modos refrigeración (led azul), calefacción (led rojo) y ventilación (led rojo y led azul apagados).

En modo ventilación, ambas electroválvulas (de agua caliente y fría) permanecen inhabilitadas, mientras que el ventilador se activa a la velocidad regulada.

La selección manual del modo refrigeración/calefacción/ventilación no está disponible, si previamente el instalador ha regulado el modo refrigeración/calefacción automático. Esta función está indicada por el encendido alternado de los leds azul y rojo con cada presión del botón (fig. 6, ref. B).

El efectivo funcionamiento del aparato en modo refrigeración o calefacción siempre está condicionado por la temperatura del agua circulante dentro de la instalación. Si la temperatura del agua no alcanza un valor idóneo para el modo configurado (es decir, si el agua está demasiado caliente en refrigeración o demasiado fría en calefacción), el motor del ventilador permanece apagado y el indicador del modo de funcionamiento actual (azul para el modo refrigeración o rojo para el modo calefacción, fig. 6, ref. C) parpadea.

### 3.3 REGULACIÓN DE LA TEMPERATURA

Es posible regular la temperatura ambiente deseada con el selector correspondiente (fig. 6, ref. A). La temperatura mínima regulable es de 15 °C, mientras que la temperatura máxima regulable es de 30 °C.



### 3.4 CONFIGURACIÓN DE FUNCIONAMIENTO AUTOMÁTICO

Para seleccionar este modo de funcionamiento, pulse el botón (fig. 6, ref. H) hasta que se encienda el indicador (fig. 6, ref. E). En este modo de funcionamiento, el sistema de microprocesador adecua automáticamente el funcionamiento del aparato a las variaciones de las condiciones ambientales. En



particular, la regulación de la velocidad del ventilador es completamente automática entre un valor mínimo y un valor máximo, según las necesidades de calefacción o refrigeración del ambiente.

En los aparatos dotados de placa radiante y en modo calefacción, cuando la temperatura ambiente se acerca al valor deseado, el ventilador se desactiva y el sistema mantiene el control de la temperatura ambiente solo mediante el efecto radiante y de convección natural.



### 3.5 FUNCIONAMIENTO A LA MÁXIMA VELOCIDAD

Para seleccionar este modo de funcionamiento, pulse el botón  (fig. 6, ref. H) hasta la activación del indicador  (fig. 6, ref. D). Con este modo de funcionamiento, se obtiene inmediatamente la máxima potencia, tanto en refrigeración como en calefacción (el motor del ventilador se activa siempre a la máxima velocidad). Una vez alcanzada la temperatura ambiente deseada, se sugiere pasar a otro tipo de funcionamiento para obtener un mayor confort térmico y acústico.

### 3.6 FUNCIONAMIENTO SILENCIOSO

Para seleccionar este modo de funcionamiento, pulse el botón  (fig. 6, ref. H) hasta que se encienda el indicador  (fig. 6, ref. F). En este modo de funcionamiento, la velocidad de ventilación siempre está regulada al valor mínimo posible, para obtener el máximo confort acústico del aparato en todas las condiciones de funcionamiento.

### 3.7 FUNCIONAMIENTO NOCTURNO





Para seleccionar este modo de funcionamiento, pulse el botón  (fig. 6, ref. H) hasta que se encienda el indicador  (fig. 6, ref. G). En este modo de funcionamiento, se limita la velocidad de ventilación a un valor muy reducido y la temperatura regulada varía automáticamente en la forma siguiente:

- en modo calefacción, disminución de 1 °C después de una hora y otro grado después de dos horas;
- en modo refrigeración, aumento de 1 °C después de una hora y otro grado después de dos horas.

En los modelos dotados de placa radiante, en el modo nocturno de calefacción se desactiva el ventilador, para calentar los ambientes por irradiación y convección natural, como ocurre con los radiadores tradicionales.



### 3.8 INDICACIÓN DE LOS LEDS

Los leds rojo y azul (fig. 6, ref. C) indican, respectivamente, la activación del funcionamiento en modo calefacción o refrigeración. Cuando ambos leds están apagados, el aparato está regulado en modo ventilación (no se activan las eventuales válvulas de agua caliente y fría). El parpadeo de uno de los dos leds indica que la demanda de agua (caliente o fría) no está satisfecha, y comporta la parada del ventilador hasta que la temperatura del agua alcanza un valor adecuado para satisfacer la demanda. El encendido alternado de los leds rojo y azul  (fig. 6, ref. C) indica que está activo el modo refrigeración/calefacción automático.

Los 4 leds , ,  y  (fig. 6) indican el modo de funcionamiento configurado (todos apagados en correspondencia con el modo STAND-BY). Cada uno de estos leds se activa en forma intermitente (soft-blinking) si, en calefacción o en refrigeración (led rojo o azul encendidos), la temperatura regulada es, respectivamente, inferior o superior a la temperatura ambiente detectada por el aparato.



Para ofrecer un mayor confort durante las horas nocturnas, la luminosidad de los leds del panel electrónico se reduce después de 15 segundos de inactividad de los botones o del selector de temperatura.

### 3.9 INDICACIONES DE ERROR

F1: el ventilador-radiador/ventilador-convector requiere mantenimiento; seleccione el programa STAND-BY, limpie el filtro de aire tal como se describe en el manual de mantenimiento y, en el siguiente encendido, mantenga pulsado durante 5 segundos los botones   (fig. 6, ref. B y H) hasta el restablecimiento del funcionamiento normal.

E2: indica la presencia de una avería de la sonda de temperatura ambiente.

E3 está asociado a la avería de la sonda de agua.

E4 indica una avería en el motor o en el sensor de velocidad. En este último caso, el aparato funciona normalmente pero se inhibe la función de modulación de la velocidad de ventilación; pulsando los botones   (fig. 6, ref. B y H) durante 10 segundos, se cancela la indicación de alarma.

### 3.10 APAGADO POR PERÍODOS PROLONGADOS

En caso de apagado por fin de temporada o durante las vacaciones, proceda en el modo siguiente:

- Desactive el aparato.
- Ponga el interruptor general de la instalación en APAGADO.

La función anticongelación está desactivada.

## 1 GENERALIDADES

### 1.1 INFORMAÇÕES e ADVERTÊNCIAS GERAIS

*Este manual deve ser considerado como parte integrante do manual de instruções de instalação e de uso fornecido com os terminais do equipamento OLIMPIA SPLENDID da série Bi2. Ambos os manuais deverão ser conservados com atenção e deverão acompanhar SEMPRE o aparelho, mesmo em caso da sua cedência a outro proprietário ou utilizador, ou de transferência para outro equipamento. Em caso de danos no mesmo, ou de extravio, solicitar uma cópia ao Serviço Técnico de Assistência Técnica da OLIMPIA SPLENDID da zona.*

*Este manual destina-se exclusivamente ao técnico instalador qualificado e autorizado, que deverá ser devidamente instruído e estar em posse de todos os requisitos psicofísicos exigidos pela lei. Todas as operações de instalação descritas deverão ser executadas com atenção e de modo profissional, em conformidade com as normas de segurança no trabalho em vigor.*

*O kit B0772 deve ser utilizado em combinação com aparelhos com motor do ventilador de corrente alternada, enquanto o kit B0774 só deve ser utilizado em aparelhos com motor do ventilador CC inverter.*

*Para todas as outras informações e advertências gerais a respeitar durante a instalação e o uso dos kits B0772 e B0774, consultar o livrete de instruções fornecido com os terminais de instalação OLIMPIA SPLENDID da série Bi2.*

### 1.2 CONFORMIDADE

*Os ventilo-radiadores/ventilo-convectores Bi2 OLIMPIA SPLENDID dotados do kit electrónico B0772 e B0774 estão em conformidade com as Directivas Europeias:*

- Directiva sobre a baixa tensão 2006/95/CE
- Directiva sobre a compatibilidade electromagnética 2004/108/CE.
- Directiva RoHS 2011/65/CE



### ELIMINAÇÃO

*Este símbolo que se encontra no produto ou na respectiva embalagem, indica que o produto não pode ser tratado como resíduo doméstico normal, devendo ser entregue num centro de recolha e de reciclagem para aparelhos eléctricos e electrónicos.*

*Graças ao seu contributo para a eliminação correcta deste produto, protege o ambiente e a saúde pública.*

*A eliminação incorrecta de resíduos prejudica o ambiente e a saúde.*

*Para obter mais informações sobre a reciclagem deste produto, dirija-se à Câmara Municipal, aos serviços*

*de recolha de resíduos ou à loja onde*

*adquiriu o produto. Este regulamento só é válido para os Estados-membros da UE*

## 2 INSTRUÇÕES DE MONTAGEM

### 2.1 ABERTURA DOS PAINÉIS LATERAIS

- Desmontar a grelha superior (fig. 1 ref. A) desapertando os dois parafusos de fixação (fig. 1 ref. B).
- Abrir a portinhola lateral (fig. 1 ref. C).
- No lado esquerdo, desapertar o parafuso (fig. 1 ref. F) que fixa o painel esquerdo (fig. 1 ref. G), deslocá-lo ligeiramente para a esquerda e alçá-lo.
- No lado oposto, desapertar o parafuso de fixação do painel lateral (fig. 1 ref. L).
- Deslocar o painel lateral ligeiramente para a direita e alçá-lo (fig. 1 ref. P).

### 2.2 CONFIGURAÇÃO

*A placa electrónica dos kits B0772 ou B0774 deve ser configurada em função do modelo de ventilo-radiador/ventilo-convector Bi2 na qual é instalada e em função de determinadas preferências de funcionamento da máquina. Os três selectores J1, J2 e J3 indicados na fig. 6 devem ser programados do modo seguinte:*

- J1 = ON (para aparelhos com painel radiante, do tipo SLR ou SLR+): em modalidade nocturna e com a temperatura ambiente próxima da desejada, o aquecimento dos ambientes dá-se por irradiação e convecção natural, como nos radiadores tradicionais (nestas condições, a ventilação é inibida para se obter o máximo conforto acústico);
- J1 = OFF (para os aparelhos sem painel radiante, tipo SL, SL+ ou SLN): o aquecimento dá-se sempre por convecção forçada, com ventilação activa, mesmo na modalidade nocturna (a velocidade reduzida).
- J2 = ON: na modalidade arrefecimento, o ventilador permanece alimentado mesmo quando se alcança a temperatura ambiente desejada;
- J2 = OFF: na modalidade arrefecimento, o ventilador é desactivado quando se alcança a temperatura programada.
- J3 = ON (aparelhos a instalar em equipamentos com 2 tubos): a placa é programada para a gestão de uma única válvula da água para o funcionamento



de verão (arrefecimento) e de inverno (aquecimento). Utilizar esta programação também para a utilização do kit B0772/B0774 em aparelhos com painéis móveis de aspiração do ar (modelos Full Flat).

- J3 = OFF (aparelhos a instalar em equipamentos com 4 tubos): a placa é programada para a gestão de 2 válvulas da água, uma para o funcionamento de verão (arrefecimento) e uma para o de inverno (aquecimento). Os três selectores podem ser colocados em todas as combinações possíveis pois as respectivas funções são independente, uma da outra.

## 2.3 INSTALAÇÃO

Enfiar o painel de controlo na grelha (fig. 2).

Para instalar a caixa das ligações:

- abrir a caixa (fig. 3 ref. B);
- encaixar o dente inferior na respectiva ranhura (fig. 3 ref. C) na parte lateral do aparelho;
- engatar a parte superior da caixa na parte lateral (fig. 3 ref. D);
- fixá-la com os dois parafusos fornecidos (fig. 3 ref. E);
- fixar o cabo de ligação à terra na estrutura do ventilador/ventilador radiador utilizando o parafuso fornecido (a força mínima que deve ser exercida para o aparafusamento deve ser de cerca de 4N);
- efectuar as ligações eléctricas, de acordo com o par. 2.4.
- fechar a caixa, fixando os 4 parafusos (fig. 3 ref. F);

## 2.4 LIGAÇÕES ELÉCTRICAS (Fig. 6)



Antes de ligar o ventilador/radiador/ventilador-convectivo à corrente eléctrica, certificar-se que:

- Os valores de tensão e de frequência de alimentação respeitam o que está especificado nos dados da chapa do aparelho (230Vca +/-15%, 50Hz);
- A linha eléctrica tenha uma ligação à terra eficiente e devidamente dimensionada para o consumo máximo do aparelho indicado nos dados da chapa de identificação (secção mínima dos cabos de ligação equivalente a 1,5 mm<sup>2</sup>).
- Deve estar previsto um dispositivo de desligação onipolar e protecções adequadas contra sobrecargas e/ou curto-circuitos em conformidade com as regras de instalação nacionais.



Antes de efectuar qualquer ligação eléctrica ou eventuais trabalhos de manutenção, é rigorosamente indispensável certificar-se que o aparelho NÃO esteja ligado à corrente eléctrica de alimentação.

- Fixar o cabo de terra na estrutura do aparelho, utilizando o parafuso e a anilha fornecidos (a força mínima que deve ser exercida para o aparafusamento deve ser de aproximadamente 4Nm), ver a fig. 3 ref. A;
- Para o kit B0772, ligar o conector do motor ao conector de 3 pólos e à entrada X5 da placa electrónica.
- Para o kit B0774, ligar o conector do motor à saída X10 na placa electrónica.
- Ligar o conector da sonda da água, presente no ventilador/ventilador radiador à entrada X4. Verificar se a sonda está bem inserida no seu orifício na bateria da água.
- Ligar os conectores de 2 pólos aos respectivos cabos das electroválvulas (se presentes). Nos aparelhos para equipamentos de 2 tubos, ligar apenas o conector com cabo vermelho à única electroválvula da água, enquanto para os aparelhos para equipamentos de 4 tubos, ligar o conector com cabo vermelho à electroválvula da água quente e o conector com cabo verde à electroválvula para água fria.
- Para o kit B0774 e somente em alguns modelos, ligar o cabo do microinterruptor de abertura da grelha à entrada X6 na placa electrónica (eliminando a ponte eventualmente presente);
- ligar o cabo de alimentação na devida placa de junções e fixá-lo com a braçadeira do cabo. Utilizar cabos com secção mínima de 1,5 mm<sup>2</sup>.
- Ligar o conector da placa do visor à entrada X9 na placa electrónica.

## 2.5 INSTALAÇÃO DA SONDA DE TEMPERATURA DO AR

Para montar a sonda de temperatura (fig. 4 ref. A):

- passar a sonda pelo furo da lateral (fig. 4 ref. B)
- enfiar a sonda no furo inferior (fig. 4 ref. C)
- fixar a sonda no respectivo engate (fig. 4 ref. D).

## 2.6 ENTRADA DO CONTACTO DE PRESENÇA

É possível ligar nos bornes A e B (fig. 5) o contacto limpo (sem tensão) de um eventual sensor de presença (não fornecido) fechando o qual é automaticamente aumentada (em arrefecimento) ou diminuída (em aquecimento) a temperatura ambiente seleccionada de 2,5°C. Quando programado em 0°C, quando se fecha o contacto, o aparelho é desactivado (stand-by).





Esse valor pode ser modificado na fábrica ou num centro de assistência autorizado, a pedido do cliente.



**Não é possível ligar a entrada em paralelo à de outras placas electrónicas (usar contactos separados).**

Para a ligação ao sensor de presença é necessário utilizar um cabo com isolamento duplo de secção mínima 2x0,5mm<sup>2</sup> e comprimento máximo de 20 m (manter esta ligação separada da linha de alimentação eléctrica do aparelho).













## 2.7 FUNÇÕES ESPECIAIS

- **Air sampling:** na modalidade de aquecimento, ou de arrefecimento, e com a temperatura ambiente respectivamente superior ou inferior ao valor desejado, o ventilador é alimentado por 1 minuto, à velocidade mínima e em intervalos programáveis entre 1 e 60 minutos. Deste modo, o sistema é capaz de manter a temperatura do ambiente circundante devidamente controlada e de se reactivar mais rapidamente no caso em que seja necessário.
- **Compensação da temperatura ambiente:** em condições particulares (por ex: aparelhos instalados no tecto) pode ser necessário compensar a eventual diferença entre a temperatura captada pela placa electrónica e a temperatura efectiva do ambiente onde o aparelho está instalado (offset programável entre +5 e -5°C). Ambas as funções acima descritas são activadas de fábrica ou por um Centro de Assistência autorizado, a pedido do cliente.
- **Bloqueio dos comandos:** para bloquear os botões, manter premido simultaneamente os botões   durante 5 segundos. Repetir a operação para desbloquear. Sempre que qualquer tecla for pressionada aparece por alguns segundos a escrita "BL" no display. Para poder seleccionar qualquer função é necessário tirar o bloqueio dos comandos.
- **Comando remoto por meio de termostato B0736 (kit opcional):** Para habilitar a comunicação com o termostato B0736, manter as teclas  e  carregadas por 10 segundos. O termostato deve ser conectado como descrito no parágrafo específico. Se a função estiver ativa, sempre que qualquer tecla for pressionada por alguns segundos aparece a escrita "re" no display. Para poder seleccionar qualquer função é necessário desabilitar o "comando a partir de remoto".

Nota:

- Quando a conexão está ativa o controle remoto é desabilitado.
- Não é possível administrar o flap a partir do comando remoto.

### 2.7.1 CONEXÃO COM COMANDO REMOTO COM CABO B0736

- Deslocar o conector presente na conexão X8 no conector X7. o contato janela CP será administrado pelo controle de parede B0736
- Conectar os cabos provenientes da conexão AB do comando B0736 com o conector AB do controlo (tendo o cuidado de respeitar a polaridade, ver fig. 19) terminando a unidade mais afastada com a resistência de 120 Ohm.
- Habilitar a conexão carregando nas teclas  e  por 10 segundos. Para desabilitar a conexão carregar nas teclas  e  por 10 segundos.
- Os comandos     fig.1 serão desabilitados e no display aparecerão os dizeres "re" a cada ativação dos mesmos.
- Os indicadores      visualizarão o modo de funcionamento e velocidade de ventilação configurados.
- No que diz respeito às funções e configurações, ver as instruções do comando B0736. Terminadas as operações de conexão e eventual configuração fechar o quadro eléctrico (fig. 3 ref. C) utilizando os parafusos removidos anteriormente. Reposicionar o painel dianteiro fig. 2 tendo o cuidado de conectar o conector do display. Fixar o painel dianteiro com os 2 parafusos fig. 1. Neste ponto é possível alimentar a máquina.

## 2.8 FECHO DO APARELHO

- Montar novamente o friso estético do ventilador-convectivo/ventilador-radiador;
- apertar o parafuso superior de fixação do painel lateral (fig. 1 ref. L ou cref. F);
- montar a grelha de protecção da saída do ar (fig. 1 ref. A).
- Colocar a tampa do parafuso fornecida no respectivo alojamento, no painel de controlo (fig. 1 ref. H).

## 2.9 ESQUEMA ELÉCTRICO (fig. 5)

**H2** sonda de temperatura da água

**AIR** sonda de temperatura do ar

**M1** motor do ventilador

**S1** microinterruptor de segurança da grelha de aspiração (presente em apenas alguns modelos)

**Y1** electroválvula da água quente (230V-50Hz, máx 10W)

**Y2** electroválvula da água fria (230V-50Hz, máx 10W) (\*)

**FF** servomotores do painel de aspiração móvel (presente em apenas alguns



modelos)

S2 contacto do sensor de presença (não fornecido)

(\*) Apenas nos aparelhos para equipamentos de 4 tubos.

## 2.10 CONFIGURAÇÃO DA MODALIDADE AUTOMÁTICA DE ARREFECIMENTO/AQUECIMENTO







A programação deste tipo de regulação permite que o comando efectue automaticamente a selecção do arrefecimento ou do aquecimento excluindo a selecção manual normal. A configuração deste tipo de regulação permite que o comando efectue automaticamente a selecção da modalidade de arrefecimento, ou de aquecimento, excluindo a selecção manual normal. Essa regulação é especialmente indicada para as versões de aparelhos de 4 tubos, e só pode ser activada por um técnico instalador qualificado e autorizado. Para activar esta função, manter premido o botão de selecção de arrefecim./aquecim. (fig. 6 ref. B) durante 10 segundos, até ao acendimento simultâneo dos símbolos azul e vermelho (fig. 6 ref. C e D). Esta configuração também é mantida em caso de interrupção de alimentação.

Para desactivar a função de configuração automática do arrefecimento/aquecimento, premir novamente o botão de selecção do arrefecimento/aquecimento durante 10 segundos. Depois, verificar se sempre que se carrega no mesmo botão é possível configurar ciclicamente a modalidade de apenas arrefecimento (indicador azul fig. 6 ref. C aceso), de apenas aquecimento (indicador vermelho fig. 6 ref. D aceso) ou de ventilação (indicador azul e vermelho ambos apagados).

## 3 USO

O comando torna completamente autónoma a regulação da temperatura ambiente através dos programas AUTO, SILENCIOSO, NOCTURNO e MÁX. por intermédio de uma sonda situada na parte inferior do ventiloconvetor/ventilador e garante uma segurança anticongelamento mesmo quando está em standby.

Descrição do painel de comandos (fig. 6)

- A Selector da temperatura ambiente (15°C-30°C)
- B Botão de selecção da modalidade arrefecimento/aquecimento 
- C Indicador de funcionamento na modalidade arrefecimento/aquecimento 
- D Indicador de funcionamento na velocidade máxima 
- E Indicador de funcionamento em automático 
- F Indicador de funcionamento silencioso 
- G Indicador de funcionamento nocturno 
- H Botão ON/Stand-by e selecção do funcionamento do ventilador 

### 3.1 ACTIVAÇÃO/DESACTIVAÇÃO

No caso em que tenha sido instalado um interruptor geral na linha eléctrica de alimentação, este deve ser ligado.

Para activar o ventiloconvetor/ventilador, premir o botão  (fig. 6 ref. H) durante 2 segundos.

Para desligar o aparelho, manter premido o botão  (fig. 6 ref. H) durante cerca de 2 segundos. A ausência de qualquer sinal luminoso identifica o estado de 'stand-by' (ausência de função).

Quando o comando se encontra neste modo de funcionamento garante uma segurança anticongelamento. No caso em que a temperatura ambiente desça abaixo dos 5°C, é activada a electroválvula da água quente e o motor do ventilador na velocidade mínima (AF).

### 3.2 SELECÇÃO MANUAL DE ARREFECIMENTO/AQUECIMENTO

Premindo o botão  (fig. 6 ref. B) durante 2 segundos, é possível seleccionar ciclicamente as modalidades de arrefecimento (LED azul), de aquecimento (LED vermelho) ou de ventilação (LED vermelho e LED azul apagados).

Em modalidade de ventilação, ambas as electroválvulas de água quente e fria estão inabilitadas, enquanto o ventilador é activado na velocidade programada.



A selecção manual da modalidade de arrefecimento/aquecimento/ventilação não está disponível se tiver sido previamente programada pelo instalador a modalidade de arrefecimento/aquecimento automático. Essa função é assinalada pelo acendimento alternado do LED azul e do vermelho cada vez que se preme o botão  (fig. 6 ref. B).

O funcionamento efectivo do aparelho na modalidade de arrefecimento ou de aquecimento está sempre condicionado pela temperatura da água circulante no interior do equipamento. Se a temperatura da água não alcançar um valor adequado à modalidade programada (isto é, se a água está demasiado quente em arrefecimento, ou demasiado fria em aquecimento), o motor do ventilador permanece desligado e o indicador da modalidade corrente, azul para o modo arrefecimento, ou vermelho para o modo aquecimento (fig. 6 ref. C) pisca.



### 3.3 PROGRAMAÇÃO DA TEMPERATURA

É possível programar o valor desejado da temperatura ambiente no respectivo selector (fig. 6 ref. A). A temperatura mínima programável é de 15°C, enquanto a temperatura máxima é de 30°C.



### 3.4 PROGRAMAÇÃO DO FUNCIONAMENTO AUTOMÁTICO

Para seleccionar esta modalidade, premir o botão  (fig. 6 ref. H) até ao acendimento do indicador  (fig. 6 ref. E). Nesta modalidade, o sistema por microprocessador adapta automaticamente o funcionamento do aparelho quando variam as condições ambientais. Em especial, a regulação da velocidade do ventilador é totalmente automática entre o valor mínimo e o valor máximo, de acordo com as necessidades de aquecimento ou de arrefecimento do ambiente. Nos aparelhos equipados com placa radiante, e na modalidade de aquecimento, quando a temperatura ambiente se aproxima ao valor desejado, o ventilador é desactivado e o sistema continua a manter o controlo da temperatura ambiente apenas com o efeito radiante e convectivo natural.



### 3.5 FUNCIONAMENTO À VELOCIDADE MÁXIMA

Para seleccionar esta modalidade, premir o botão  (fig. 6 ref. H) até à activação do indicador  (fig. 6, ref. D). Com esta modalidade obtém-se imediatamente o máximo da potência possível quer em arrefecimento quer em aquecimento (o motor do ventilador é sempre activado na velocidade máxima). Depois de alcançada a temperatura ambiente desejada, recomenda-se passar para outro tipo de funcionamento para obter um melhor conforto térmico e acústico.

### 3.6 FUNCIONAMENTO SILENCIOSO

Para seleccionar esta modalidade, premir o botão  (fig. 6 ref. H) até ao acendimento do indicador  (fig. 6, ref. F). Nesta modalidade, a velocidade de ventilação é sempre programada no valor mínimo possível para obter o máximo de conforto acústico do aparelho em qualquer condição de funcionamento.

### 3.7 FUNCIONAMENTO NOCTURNO



Para seleccionar esta modalidade, premir o botão  (fig. 6 ref. H) até ao acendimento do indicador  (fig. 6, ref. G). Nesta modalidade é limitada a velocidade de ventilação a um valor muito reduzido, e a temperatura programada é modificada automaticamente, do modo seguinte:

- diminuída de 1°C após uma hora e mais um grau após 2 horas na função de aquecimento;
- aumentada de 1°C após uma hora e mais um grau após 2 horas na função de arrefecimento.

Nos modelos equipados com placa radiante, a função nocturna na modalidade de aquecimento é executada com o ventilador desactivado de modo a aquecer os ambientes por irradiação e convecção natural, como acontece nos radiadores tradicionais.



### 3.8 INDICAÇÃO DOS LEDS

Os LEDs, vermelho e azul (fig. 6 ref. C) indicam a activação do funcionamento em aquecimento ou em arrefecimento. Quando os LEDs estão apagados, o aparelho está programado na modalidade de ventilação (ambas as eventuais válvulas de água quente e fria não são activadas). O piscar de um dos dois LEDs indica que o pedido de água (quente ou fria) não foi executado e implica a paragem do ventilador até que a temperatura da água alcance um valor adequado para satisfazer o pedido. O acendimento alternado dos LEDs, vermelho e azul  (fig. 6 ref. C), indica que está activa a modalidade de arrefecimento/aquecimento automática.

Os 4 LEDs  A,  e  (fig. 6) indicam a modalidade de funcionamento programada, todos apagados correspondem à modalidade Stand-by. Cada um destes LEDs é activado no modo intermitente (soft-blinking) se em aquecimento ou em arrefecimento (LED vermelho ou azul acesos) a temperatura programada é respetivamente, inferior ou superior, à temperatura ambiente detectada pelo aparelho.



Para aumentar o conforto nas horas nocturnas, a luminosidade dos LEDs no painel electrónico é reduzida após 15 segundos de inactividade nos botões ou no selector de temperatura.

### 3.9 SINALIZAÇÃO DE ERRO

F1: O ventiloconvetor/ventilador necessita de manutenção, seleccionar o programa stand-by, limpar o filtro do ar como descrito no manual de manutenção da máquina, e na próxima ligação manter premido durante 5 segundos os botões   (fig. 6 ref. B e H) até restabelecer o funcionamento normal.

E2: indica a presença de uma avaria da sonda de temperatura ambiente.

E3 está associado à avaria da sonda da água.

E4 indica uma avaria no motor ou no sensor de velocidade. Neste último caso o aparelho funciona regularmente mas é inibida a função de modulação da velocidade de ventilação; premindo os botões   (fig. 6 ref. B e H) durante 10 segundos é apagada a sinalização de alarme.

### 3.10 DESLIGAMENTO POR PERÍODOS DE TEMPO PROLONGADOS

Em caso de necessidade de desligar o aparelho nos finais das estações ou para férias, proceder do seguinte modo:

- Desactivar o aparelho.
- Pôr o interruptor geral do equipamento em Desligado.

A função anticongelamento não está activa.

## 1 ALGEMEEN

### 1.1 INFORMATIE EN MEDEDELINGEN VAN ALGEMENE AARD

Deze handleiding moet beschouwd worden als integraal deel van de handleiding met instructies voor installatie en gebruik die bij het systeem OLIMPIA SPLENDID serie Bi2 geleverd wordt. Beide handleidingen moeten met zorg bewaard worden en het apparaat ALTIJD vergezellen, ook wanneer dit van eigenaar of gebruiker verandert of deel gaat uitmaken van een ander systeem. Als deze handleiding beschadigd of zoek raakt, vraag dan een nieuw exemplaar aan bij de Technische Assistentiedienst van OLIMPIA SPLENDID bij u in de buurt.

Deze handleiding is uitsluitend bestemd voor de gekwalificeerde en geautoriseerde installatietechnicus, die op passende wijze opgeleid is en aan alle geestelijke en lichamelijke eisen voldoet die door de wet bepaald worden. Alle beschreven installatiehandelingen moeten met zorg en vakkundig uitgevoerd worden in overeenstemming met de van kracht zijnde veiligheidsvoorschriften op het werk.

Kit B0772 moet gebruikt worden in combinatie met apparaten waarvan de ventilatormotor op wisselstroom werkt, terwijl kit B0774 uitsluitend gebruikt moet worden op apparaten die uitgerust zijn met een ventilatormotor DC inverter.

Voor alle overige informatie en algemene mededelingen die in acht genomen moeten worden tijdens de installatie en het gebruik van de kits B0772 en B0774, dient het instructieboekje geraadpleegd te worden dat bij de eind-units van de installatie OLIMPIA SPLENDID serie Bi2 verstrekt wordt.

### 1.2 CONFORMITEIT

De ventilatorradiatoren/ventilatorconvectoren Bi2 OLIMPIA SPLENDID, uitgerust met de elektronische kit B0772 en B0774, zijn conform de Volgende Europese Richtlijnen:

- Laagspanningsrichtlijn 2006/95/EG
- Richtlijn Elektromagnetische Compatibiliteit 2004/108/EG
- Richtlijn RoHS 2011/65/EG



#### VERWIJDERING SI

*Il simbolo sul prodotto o sulla Ditt symbolo op het product of de verpakking geeft aan dat dit product niet via het normale huisvuil mag worden verwijderd, maar bij een centrale verzamelplaats voor de recycling van elektrische en elektronische apparaten moet worden afgegeven.*

*Wanneer u dit product op de juiste manier verwijdert, draagt u bij aan een beter milieu en de gezondheid van uw medemens. Het milieu en de gezondheid worden door een onjuiste verwijdering in gevaar gebracht.*

*Aanvullende informatie over de recycling van dit product ontvangt u bij uw gemeentehuis, uw vuilophalddienst of de Mwinkel waar u dit product hebt gekocht. Dit voorschrift geldt alleen voor EU-landen.*

## 2 INSTRUCTIES VOOR DE MONTAGE

### 2.1 OPENING ZIJKANTEN

- Demonteer het bovenrooster (afb. 1 ref. A) door de twee bevestigingsschroeven los te draaien (afb. 1 ref. B).
- Open het zijdeurtje (afb. 1 ref. C).
- Draai aan de linkerkant de schroef (afb. 1 ref. F) los waarmee het linker zijpaneel (afb. 1 ref. G) vastgezet is, verplaats het enigszins naar links en til het op.
- Draai aan de andere kant de bevestigingsschroef van het zijpaneel los (afb. 1 ref. L).
- Verplaats het zijpaneeltje enigszins naar rechts en til het op (afb. 1 ref. P).

### 2.2 CONFIGURATIE

De elektronische kaart van de kits B0772 of B0774 moet geconfigureerd worden al naargelang het model ventilatorradiator/ventilatorconvector Bi2 waarop de kaart geïnstalleerd wordt en op grond van bepaalde voorkeuren inzake de werking van de machine. De drie keuzeschakelaars J1, J2 en J3, die in afb. 6 aangeduid worden, moeten als volgt ingesteld zijn:

- J1 = ON (voor apparaten met straalpaneel, type SLR of SLR+): in de nachtwerkwijze en met een omgevingstemperatuur nabij de gewenste temperatuur vindt de verwarming van de vertrekken plaats door middel van straling en natuurlijke convectie, zoals traditionele radiatoren (in deze situatie wordt de ventilatie verhinderd ten behoeve van een maximaal akoestisch comfort);
- J1 = OFF (voor apparaten zonder straalpaneel, type SL, SL+ of SLN): de verwarming vindt altijd plaats door middel van geforceerde convectie, met ook in de nachtwerkwijze een actieve ventilatie (met gereduceerde snelheid).
- J2 = ON: in de koelwerkwijze blijft de ventilator ook gevoerd bij het bereiken van de gewenste omgevingstemperatuur;
- J2 = OFF: in de koelwerkwijze wordt de ventilator gedeactiveerd bij het bereiken van de ingestelde temperatuur.
- J3 = ON (apparaten die in installaties met 2 buizen geïnstalleerd moeten worden): de kaart is ingesteld voor het beheer van een enkele waterklep voor

de zomerwerking (koeling) en voor de winterwerking (verwarming). Gebruik deze instelling ook voor het gebruik van de kits B0772/B0774 op apparaten met mobiele luchtaanzuigpanelen (modellen Full Flat).

- J3 = OFF (apparaten die in installaties met 4 buizen geïnstalleerd moeten worden): de kaart is ingesteld voor het beheer van 2 waterkleppen, een voor de zomerwerking (koeling) en een voor de winterwerking (verwarming). De drie keuzeschakelaars kunnen in alle mogelijke combinaties gebruikt worden omdat de respectievelijke functies onafhankelijk van elkaar zijn.

### 2.3 INSTALLATIE

Plaats het controlepaneel op het rooster (afb.2).

Installatie van het aansluitingskastje:

- open het kastje (afb. 3 ref. B);
- zet de onderste tand vast in de daarvoor bestemde opening (afb. 3 ref. C) op de zijkant van het apparaat;
- koppel de bovenkant van het kastje vast aan de zijkant (afb. 3 ref. D);
- bevestig het met de twee bijgeleverde schroeven (afb. 3 ref. E);
- bevestig de aardkabel aan de structuur van de ventilatorconvector/ventilatorradiator met gebruik van de bijgeleverde schroef (de minimumkracht die voor het vastschroeven uitgeoefend moet worden bedraagt circa 4N);
- breng de elektrische aansluitingen tot stand volgens par. 2.4.
- sluit het kastje door de 4 schroeven vast te draaien (afb. 3 ref. F);

### 2.4 ELEKTRISCHE VERBINDINGEN (afb.6)



Alvorens de ventilatorradiator/ventilatorconvector op het elektriciteitsnet aan te sluiten, moet gecontroleerd worden of:

- De waarden van de voedingsspanning en -frequentie overeenkomen met de specificaties die op het gegevensplaatje van het apparaat staan (230Vac +/-15%, 50Hz);
- De elektrische lijn uitgerust is met een doeltreffende aardverbinding en de correcte afmetingen heeft voor de maximum absorptie van het apparaat, die op het gegevensplaatje staat (minimum doorsnede van de verbindingkabels 1,5 mm<sup>2</sup>).
- Een universeel uitschakelsysteem en adequate beschermingen tegen overbelasting en/of kortsluiting aangebracht zijn, in overeenstemming met de nationale installatievoorschriften.



Alvorens ongeacht welke elektrische verbinding tot stand te brengen, dan wel eventuele onderhoudswerkzaamheden uit te voeren, is het absoluut noodzakelijk te controleren of het apparaat NIET op het elektrische voedingsnet aangesloten is.

- Bevestig de aardkabel op de structuur van het apparaat met gebruik van de bijgeleverde schroef en het ringetje (de minimumkracht die voor het vastschroeven uitgeoefend mag worden moet circa 4Nm zijn), zie afb. 3 ref. A;
- Voor kit B0772 moet de connector van de motor aangesloten worden op de connector met 3 polen en op ingang X5 op de elektronische kaart.
- Voor kit B0774 moet de motorconnector aangesloten worden op uitgang X10 op de elektronische kaart.
- Sluit de connector van de watersonde, die aanwezig is op de ventilatorradiator/ventilatorconvector, aan op ingang X4. Controleer of de sonde correct in het betreffende putje op het wateraggregaat gestoken is.
  - Sluit de 2-polige connectoren aan op de respectievelijke kabels van de elektrokleppen (indien aanwezig). Op apparaten voor installaties met 2 buizen moet de enige connector met rode kabel aangesloten worden op de enige water-elektroklep terwijl voor installaties met 4 buizen de connector met rode kabel aangesloten moet worden op de warmwater-elektroklep en de connector met groene kabel op de koudwater-elektroklep.
- Voor kit B0774, en alleen op enkele modellen, moet de kabel van de microschemelaar voor opening van het rooster aangesloten worden op ingang X6 op de elektronische kaart (en moet de eventueel aanwezige brugverbinding weggenomen worden);
- sluit de voedingskabel aan op de betreffende klemmenstrook en zet deze vast met de kabelklem. Gebruik kabels met een minimum doorsnede van 1,5 mm<sup>2</sup>.
- Sluit de connector van de display-kaart aan op ingang X9 op de elektronische kaart.

### 2.5 INSTALLATIE SONDE LUCHTTEMPERATUUR

Handel als volgt om de temperatuursonde in positie te brengen (afb. 4 ref. A):

- voer de sonde in het gat van de schouder (afb. 4 ref. B)
- steek de sonde in het onderste gat (afb. 4 ref. C)
- zet de sonde vast in de betreffende houder (afb. 4 ref. D).

### 2.6 INGANG CONTACT AANWEZIGHEID

Het is mogelijk om op de klemmetjes A en B (afb. 5) het schoon contact (niet onder spanning) van een eventuele (niet bijgeleverde) aanwezigheidsensor aan te sluiten, bij het sluiten waarvan de geselecteerde omgevingstemperatuur automatisch met 2,5°C verhoogd wordt (bij koeling) of verlaagd wordt (bij verwarming). Wanneer

0°C ingesteld is, wordt het apparaat bij het sluiten van het contact gedeactiveerd (stand-by).

Deze waarde kan in de fabriek gewijzigd worden, of door een geautoriseerd assistentiecentrum, op preventief verzoek van de klant.



**Het is niet mogelijk de ingang parallel op die van andere elektronische kaarten aan te sluiten (gebruik gescheiden contacten).**

Voor de aansluiting op de aanwezigheidsensor is het nodig gebruik te maken van een kabel met dubbele isolatie en een minimum doorsnede van 2 x 0,5 mm<sup>2</sup> met een maximum lengte van 20 m (houd deze aansluiting gescheiden van de elektrische voedingslijn van het apparaat).

## 2.7 SPECIALE FUNCTIES

- Air sampling: in de werkwijze verwarming of koeling, met een omgevingstemperatuur die respectievelijk hoger of lager is dan de gewenste waarde, wordt de ventilator gedurende 1 minuut bij de minimum snelheid en met instelbare intervallen tussen 1 en 60 minuten gevoed. Opdezwijzeshetsysteeminstaatdetemperatuurindeomringende omgeving op adequate wijze gecontroleerd te houden en zo snel mogelijk opnieuw geactiveerd te worden wanneer dat nodig is.

- Compensatie omgevingstemperatuur: in speciale situaties (bijv. apparaten die op het plafond geïnstalleerd zijn) kan het nodig zijn het eventuele verschil tussen de door de elektronische kaart verworven temperatuur en de daadwerkelijke temperatuur van de omgeving waarin het apparaat aanwezig is, te compenseren (instelbare offset tussen +5°C en -5°C). Beide hiervoor beschreven functies kunnen in de fabriek geactiveerd worden, dan wel door een geautoriseerd assistentiecentrum, na het verzoek van de klant.

- Blokkering bedieningsorganen: houd voor de blokkering van de toetsen de toetsen en 5 seconden gelijktijdig ingedrukt. Herhaal deze handeling om ze te deblokken.

Telkens wanneer op ongeacht welke toets gedrukt wordt, verschijnt enkele seconden lang "BL" op het display. Om ongeacht welke functie te selecteren, is het nodig de vergrendeling van de bedieningsorganen weg te nemen.

- Bediening op afstand via thermostaat B0736 (optionele kit): Om de communicatie met thermostaat B0736 in te schakelen, moeten de toetsen en 10 seconden lang ingedrukt worden. De thermostaat moet verbonden zijn zoals in de betreffende paragraaf beschreven wordt. Als de functie actief is zal, telkens wanneer op ongeacht welke toets gedrukt wordt, enkele seconden lang "re" op het display verschijnen. Om ongeacht welke functie te kunnen selecteren, is het nodig de "bediening op afstand" uit te schakelen.

N.B.:

- Wanneer de verbinding actief is, wordt de afstandsbediening uitgeschakeld.
- Het is niet mogelijk de flap met de bediening op afstand te regelen.

### 2.7.1 AANSLUITING VAN BEDRADE AFSTANDSBEDIENING B0736

- Verplaats de connector die aanwezig is op verbinding X8 naar connector X7. Het venstercontact CP zal beheerd worden door muurbediening B0736
- Verbind de kabels afkomstig van verbinding AB van bediening B0736 met connector AB van de controle (zorg ervoor de polariteiten in acht te nemen, zie afb. 19) en sluit de verste unit af met de weerstand van 120 Ohm.
- Schakel de verbinding in door 10 seconden op de toetsen en te drukken. Druk om de verbinding uit te schakelen 10 seconden op de toetsen en .
- De commando's , , , , van afb. 1 zullen uitgeschakeld zijn en op het display zal de tekst "FE" verschijnen bij iedere activering ervan.
- De controlelampjes , , zullen de ingestelde werkwijze en ventilatiesnelheid weergeven.
- Betreft de werking en de instellingen, zie de instructies voor bediening B0736.

Zijn de aansluitingen en de eventuele configuratie tot stand gebracht, sluit dan opnieuw het schakelbord (afb. 3 ref. C) met de eerder weggenomen schroeven. Plaats het voorpaneel afb. 2 weer terug en zorg voor de aansluiting van de connector van het display. Zet het voorpaneel vast met de 2 schroeven, afb. 1. Nu is het mogelijk de voedingsspanning naar de machine in te schakelen.

## 2.8 SLUITING APPARAAT

- Monteer opnieuw de buitenkant van de ventilatorconvactor/ventilatorradiator;
- draai de bovenste bevestigingsschroef van het zijkantje (afb. 1 ref. L of ref. F) los;
- monteer opnieuw het beschermrooster van de luchtuitlaat (afb. 1 ref. A).

## 2.9 ELEKTRISCH SCHEMA (afb. 5)

H2 temperatuursonde water  
AIR temperatuursonde lucht

M1 motor ventilator

S1 veiligheidsmicroschakelaar aanzuigrooster (alleen aanwezig op enkele modellen)

Y1 elektroklep warm water (230V-50Hz, max 10W)

Y2 elektroklep koud water (230V-50Hz, max 10W) (\*).

FF servomotoren mobiel aanzuigpaneel (alleen aanwezig op enkele modellen)

S2 contact aanwezigheidsensor (niet bijgeleverd)

(\*) Alleen aanwezig op apparaten voor installaties met 4 buizen.

## 2.10 INSTELLING AUTOMATISCHE WERKWIJZE KOELING/VERWARMING

De instelling van dit type regeling stelt de bediening in staat om de selectie van koeling of verwarming automatisch uit te voeren waarbij de gewone manuele selectie wordt buitengesloten. De instelling van dit type regeling maakt het mogelijk de opdracht tot selectie van de werkwijze koeling of verwarming automatisch te verstrekken waarbij de normale handmatige selectie wordt buitengesloten. Deze regeling is bijzonder geschikt voor de versies van apparaten met 4 buizen en kan alleen geactiveerd worden door een gekwalificeerde en geautoriseerde installatietechnicus. Om deze functie te activeren, moet de toets voor de selectie koeling/verwarming (afb. 6 ref. B) 10 seconden ingedrukt gehouden blijven tot de blauwe en rode symbolen (afb. 6 ref. C en D) gelijktijdig ingeschakeld worden. Deze instelling wordt ook gehandhaafd in geval van een onderbreking van de voeding.

Om de functie van de automatische instelling van de koeling/verwarming te deactiveren, moet opnieuw gedurende 10 seconden op de toets voor de selectie van de koeling/verwarming gedrukt worden. Controleer vervolgens of het mogelijk is om bij iedere druk op deze toets op cyclische wijze de werkwijze voor alleen koeling (blauw controlelampje afb. 6 ref. C brandt), alleen verwarming (rood controlelampje afb. 6 ref. D brandt) of ventilatie (blauwe en rode controlelampjes beide uit) in te stellen.

## 3 GEBRUIK

De bediening maakt de instelling van de omgevingstemperatuur volledig autonoom via de programma's AUTO, STIL, NACHT en MAX door middel van een sonde die in het lage deel van de ventilatorradiator/ventilatorconvactor geplaatst is en die een antivriesbeveiliging garandeert, ook wanneer het apparaat op stand by staat. Beschrijving bedieningspaneel (afb. 6)

- A Keuzeschakelaar omgevingstemperatuur (15°C-30°C)
- B Toets selectie werkwijze koeling/verwarming
- C Indicator werking in werkwijze koeling/verwarming
- D Indicator werking maximum snelheid
- E Indicator automatische werking
- F Indicator geruisloze werking
- G Indicator nachtwerking
- H Toets ON/Stand-by en selectie werking ventilator

### 3.1 ACTIVERING/DEACTIVERING

Indien een hoofdschakelaar op de elektrische voedingslijn voorzien wordt, moet deze ingeschakeld zijn.

Druk voor het activeren van de ventilatorconvactor/ventilatorradiator 2 seconden op de toets (afb. 6 ref. H).

Houd voor het uitschakelen van het apparaat de toets (afb. 6 ref. H) circa 2 seconden ingedrukt. De afwezigheid van ongeacht welke lichtsignalering duidt op de 'stand-by'-status (afwezigheid van werking).

Wanneer het bedieningsorgaan zich in deze werkwijze bevindt, garandeert het een antivriesbeveiliging. Mocht de omgevingstemperatuur onder de 5°C dalen, dan wordt de elektroklep van het warme water geactiveerd, evenals de minimum snelheid (AF) van de motor van de ventilator.

### 3.2 HANDMATIGE SELECTIE KOELING/VERWARMING

Door 2 seconden op de toets (afb. 6 ref. B) te drukken, is het mogelijk op cyclische wijze de werkwijzen koeling (blauwe LED), verwarming (rode LED) of ventilatie (rode LED en blauwe LED uit) te selecteren.

In de ventilatiewerkwijze blijven de elektrokleppen van zowel het warme als het koude water uitgeschakeld terwijl de ventilator met de ingestelde snelheid geactiveerd wordt. De handmatige selectie van de werkwijze koeling/verwarming/ventilatie is niet beschikbaar als de installateur eerder de automatische werkwijze koeling/verwarming ingesteld had. Deze functie wordt aangegeven door het afwisselend branden van de blauwe en rode LED bij iedere druk op de toets (afb. 6 ref. B).



De daadwerkelijke werking van het apparaat in de werkwijze koeling of verwarming is altijd afhankelijk van de temperatuur van het water dat binnenin de installatie circuleert. Als de temperatuur van het water geen waarde bereikt die geschikt is voor de ingestelde werkwijze (dus als het water te warm is bij koeling of te koud is bij verwarming) blijft de ventilatormotor uit en knippert de indicator van de huidige werkwijze blauw voor de koelmodus of rood voor de verwarmingsmodus (afb. 6 ref. C).

### 3.3 INSTELLING VAN DE TEMPERAATUUR



Het is mogelijk de waarde van de gewenste omgevingstemperatuur in te stellen met de daarvoor bestemde keuzeschakelaar (afb. 6 ref. A). De minimaal instelbare temperatuur is 15°C terwijl de maximaal instelbare temperatuur 30°C is.





### 3.4 INSTELLING AUTOMATISCHE WERKING

Druk om deze werkwijze te selecteren op de toets  (afb. 6 ref. H) tot activering van de indicator  plaatsvindt. In deze werkwijze past het systeem met microprocessor de werking van het apparaat automatisch aan al naargelang het variëren van de omgevingsomstandigheden. Met name is de regeling van de snelheid van de ventilator volledig automatisch tussen een minimum waarde en een maximum waarde, al naargelang de noodzaak van verwarming of koeling. Als de omgevingstemperatuur in apparaten met straalplaat in de werkwijze verwarming de gewenste waarde nadert, wordt de ventilator gedeactiveerd en blijft het systeem de controle van de omgevingstemperatuur uitoefenen door middel van uitsluitend het stralingseffect en natuurlijke convectie.



### 3.5 WERKING BIJ DE MAXIMUM SNELHEID

Druk om deze werkwijze te selecteren op de toets  (afb. 6 ref. H) tot activering van de indicator  plaatsvindt. Met deze werkwijze wordt onmiddellijk het maximum van het af te geven vermogen verkregen, zowel van de koeling als van de verwarming (de ventilatormotor wordt altijd bij de maximum snelheid geactiveerd). Is de gewenste omgevingstemperatuur eenmaal bereikt, dan wordt aangeraden over te gaan naar een ander type werking om het beste thermische en akoestische comfort te verkrijgen.

### 3.6 GERUISLOZE WERKING

Druk om deze werkwijze te selecteren op de toets  (afb. 6 ref. H) tot activering van de indicator  plaatsvindt. In deze werkwijze is de ventilatiesnelheid altijd op een zo laag mogelijke waarde ingesteld om, maximaal akoestisch comfort van het apparaat in ongeacht welke werking te verkrijgen.



### 3.7 NACHTWERKING

Druk om deze werkwijze te selecteren op de toets  (afb. 6 ref. H) tot activering van de indicator  plaatsvindt. In deze werkwijze wordt de ventilatiesnelheid op een zeer lage waarde gehouden en wordt de temperatuur automatisch als volgt ingesteld:

- wordt verlaagd met 1°C na een uur en met nog een graad na 2 uur in de verwarmingsfunctie;
- wordt verhoogd met 1°C na een uur en met nog een graad na 2 uur in de koelfunctie.

Op de modellen met straalplaat wordt de nachtfunctie in de verwarmingswijze met gedeactiveerde ventilator uitgevoerd zodat de vertrekken door middel van straling en natuurlijke convectie verwarmd worden, zoals met traditionele radiatoren plaatsvindt.

### 3.8 AANDUIDING VAN DE LEDS

De rode en blauwe LEDS (afb. 6 ref. C) duiden op de activering van de werkwijze verwarming of koeling. Wanneer de LEDS uit zijn, is het apparaat op de werkwijze ventilatie ingesteld (de eventueel beide kleppen van warm en koud water worden niet geactiveerd). Het knipperen van een van de twee LEDS geeft aan dat niet aan de vraag naar (warm of koud) water is voldaan en dit veroorzaakt de stilstand van de ventilator tot de temperatuur van het water een waarde bereikt die geschikt is om aan het verzoek te voldoen. Het afwisselend branden van de rode en blauwe LEDS  geeft aan dat de werkwijze automatische koeling/verwarming actief is. De 4 LEDS  en  (afb. 6) duiden op de ingestelde werkwijze en zijn alle uitgeschakeld ter hoogte van de werkwijze Stand-by. Ieder van deze LEDS wordt knipperend geactiveerd (soft-blinking) als de ingestelde temperatuur van verwarming of koeling (rode of blauwe LED branden) respectievelijk lager of hoger is dan de door het apparaat gemeten omgevingstemperatuur.

Om 's nachts het comfort te verhogen, wordt de helderheid van de LEDS op het elektronische paneel verlaagd na 15 seconden van inactiviteit van de toetsen of van de keuzeschakelaar van de temperatuur.

### 3.9 FOUTSIGNALERINGEN

F1: de ventilatorradiator/ventilatorconvector heeft onderhoud nodig, selecteer het stand-by-programma, reinig het luchtfilter zoals beschreven wordt in de onderhoudshandleiding van de machine en houdt bij de volgende inschakeling de toetsen  (afb. 6 ref. B en H) 5 seconden ingedrukt tot de normale werking opnieuw ingesteld wordt.

E2: duidt op de aanwezigheid van een defect van de sonde van de omgevingstemperatuur.

E3 is toegekend aan het defect van de watersonde.

E4 duidt op een defect van de motor of de snelheidssensor: in dit laatste geval werkt het apparaat normaal maar wordt de modulerende werking van de ventilatiesnelheid verhinderd; door 10 seconden op de toetsen  (afb. 6 ref. B en H) te drukken, wordt de alarmmelding gewist.

### 3.10 UITSCHAKELING VOOR LANGE PERIODES

Handel als volgt voor de uitschakeling voor het seizoen of voor vakantie:

- Deactiveer het apparaat.
  - Zet de hoofdschakelaar van de installatie op Uit.
- De antivriesfunctie is niet actief.

## 1 ΓΕΝΙΚΑ

### 1.1 ΠΛΗΡΟΦΟΡΙΕΣ και ΓΕΝΙΚΕΣ ΠΡΟΕΙΔΟΠΟΙΗΣΕΙΣ

Το παρόν εγχειρίδιο πρέπει να θεωρηθεί αναπόσπαστο μέρος του εγχειριδίου οδηγιών εγκατάστασης και χρήσης το οποίο συνοδεύει τα τεμαχικά της μονάδας OLIMPIA SPLENDID σειρά Bi2. Και τα δύο εγχειρίδια θα πρέπει να φυλαχθούν με προσοχή και θα πρέπει να συνοδεύουν ΠΑΝΤΑ τη συσκευή ακόμη και σε περίπτωση εκχώρησης της σε άλλον ιδιοκτήτη ή χρήστη ή σε περίπτωση μεταφοράς σε άλλη μονάδα. Σε περίπτωση που φθαρεί ή χαθεί ζητήστε ένα άλλο αντίτυπο από την Υπηρεσία Τεχνικής Βοήθειας OLIMPIA SPLENDID της περιοχής σας.

Το παρόν εγχειρίδιο προορίζεται αποκλειστικά για τον επαγγελματία και εξουσιοδοτημένο τεχνικό εγκατάστασης, ο οποίος θα πρέπει να έχει κατάλληλη κατάρτιση και να κατέχει όλες τις ψυχοφυσικές απαιτήσεις που ορίζονται από το νόμο. Όλοι οι χειρισμοί εγκατάστασης που περιγράφονται θα πρέπει να εκτελεστούν με φροντίδα και σύμφωνα με τους κανόνες της τέχνης, ακολουθώντας τους ισχύοντες κανόνες ασφάλειας εργασίας.

Το κιτ B0772 πρέπει να χρησιμοποιείται σε συνδυασμό με συσκευές με κινητήρα ανεμιστήρα εναλλασσόμενου ρεύματος, ενώ το κιτ B0774 πρέπει να χρησιμοποιείται αποκλειστικά με συσκευές που διαθέτουν κινητήρα ανεμιστήρα DC inverter.

Για όλες τις άλλες πληροφορίες και γενικές προειδοποιήσεις που πρέπει να τηρηθούν κατά την εγκατάσταση και χρήση του κιτ B0659 και B0774, δείτε σχετικά το βιβλίο οδηγιών που συνοδεύει τα τεμαχικά της μονάδας OLIMPIA SPLENDID σειρά Bi2.

### 1.2 ΣΥΜΜΟΡΦΩΣΗ

Τα αερόθερμα-καλοριφέρ/ανεμιστήρες αγωγών θερμότητας Bi2 OLIMPIA SPLENDID που διαθέτουν ηλεκτρονικό κιτ B0772 και B0774 είναι συμβατά με τις Ευρωπαϊκές Οδηγίες:

- Οδηγία χαμηλής τάσης 2006/95/EK
- Οδηγία ηλεκτρομαγνητικής συμβατότητας 2004/108/EC.
- Οδηγία RoHS (περιορισμός χρήσης ορισμένων επικίνδυνων ουσιών) 2011/65/EK



### ΑΠΟΣΥΡΣΗ

Αυτό το σύμβολο πάνω στο προϊόν ή στη συσκευασία του υποδεικνύει, ότι αυτό το προϊόν δεν μπορεί να αποσυρθεί με τα κανονικά οικιακά απορρίμματα, αλλά πρέπει να παραδοθεί σε μια θέση συλλογής για την ανακύκλωση των ηλεκτρικών και ηλεκτρονικών συσκευών.

Με την προσφορά σας στη σωστή απόσυρση αυτού του προϊόντος προστατεύετε το περιβάλλον και την υγεία των συνανθρώπων σας.

Το περιβάλλον και η υγεία τίθενται σε κίνδυνο από μία λάθος απόσυρση.

Περαιτέρω πληροφορίες για την ανακύκλωση αυτού του προϊόντος μπορείτε να έχετε στο δημαρχείο σας, στην υπηρεσία αποκομιδής των απορριμμάτων ή στο κατάστημα, στο οποίο αγοράσατε αυτό το προϊόν.

Αυτός ο κανονισμός ισχύει μόνο για της χώρες μέλη της ΕΕ.

## 2 ΟΔΗΓΙΕΣ ΤΟΠΟΘΕΤΗΣΗΣ

### 2.1 ΑΝΟΙΓΜΑ ΠΛΑΪΝΩΝ

- Αποσυρμαρμολογήστε την άνω σχάρα (εικ.1 σχ. Α) ξεβιδώνοντας τις δύο βίδες στερέωσης (εικ. 1 σχ. Β).
- Ανοίξτε την πλαϊνή θυρίδα (εικ. 1 σχ. C).
- Στην αριστερή πλευρά ξεβιδώστε τη βίδα (εικ. 1 σχ. F) που στερεώνει το αριστερό πλαινό (εικ. 1 σχ. G), μετακινήστε το ελαφρά προς τα αριστερά και σηκώστε το.
- Στην αντίθετη πλευρά ξεβιδώστε τη βίδα στερέωσης του πλαινού (εικ. 1 σχ. L).
- Μετακινήστε ελαφρά προς τα δεξιά το πλαινό και σηκώστε το (εικ.1 σχ. Ρ).

### 2.2 ΔΙΑΜΟΡΦΩΣΗ

Η ηλεκτρονική κάρτα του κιτ B0772 ή B0774 πρέπει να διαμορφωθεί σύμφωνα με το μοντέλο του αερόθερμου καλοριφέρ/ανεμιστήρα αγωγών θερμότητας Bi2 στο οποίο τοποθετείται ανάλογα με τις συγκεκριμένες προτιμήσεις λειτουργίας της μηχανής. Οι τρεις επιλογές J1, J2 και J3 που απεικονίζονται στην εικ. 6 πρέπει να καθοριστούν ως εξής:

- J1 = ON (για συσκευές με θερμαντικό πάνελ, τύπου SLR ή SLR+): στη νυχτερινή λειτουργία και με θερμοκρασία περιβάλλοντος κοντά στην επιθυμητή, η θέρμανση των χώρων γίνεται μέσω ακτινοβολίας και φυσικής μεταγωγής της θερμότητας, όπως στα παραδοσιακά καλοριφέρ (σ' αυτές τις συνθήκες ο εξερισμός αναστέλλεται για την καλύτερη δυνατή ηχητική άνεση)
- J1 = OFF (για συσκευές χωρίς θερμαντικό πάνελ, τύπου SL, SL+ ή SLN): η θέρμανση πραγματοποιείται πάντα μέσω εξαναγκασμένης μεταγωγής, με ενεργό εξερισμό ακόμη και στη νυχτερινή λειτουργία (με μειωμένη ταχύτητα).
- J2 = ON: στη λειτουργία δροσιάς ο ανεμιστήρας παραμένει τροφοδοτημένος ακόμη και όταν επιτευχθεί η επιθυμητή θερμοκρασία περιβάλλοντος
- J2 = OFF: στη λειτουργία δροσιάς ο ανεμιστήρας απενεργοποιείται όταν επιτευχθεί η καθορισμένη θερμοκρασία.
- J3 = ON (συσκευές για εγκατάσταση σε μονάδες 2 σωλήνων): η κάρτα είναι καθορισμένη για τη διαχείριση μιας μόνο βαλβίδας νερού



για την καλοκαιρινή (δροσιά) και τη χειμερινή (θέρμανση) λειτουργία. Χρησιμοποιείτε αυτόν τον καθορισμό και για τη χρήση του kit B0772 / B0774 σε συσκευές με κινητά πάνελ αναρρόφησης αέρα (μοντέλα Full Flat).

- J3 = OFF (συσκευές για εγκατάσταση σε μονάδες 4 σωλήνων): η κάρτα είναι καθορισμένη για τη διαχείριση 2 βαλβίδων νερού, μία για την καλοκαιρινή (δροσιά) και μία για τη χειμερινή (θέρμανση) λειτουργία.. Οι τρεις επιλογείς μπορούν να τοποθετηθούν σε όλους τους δυνατούς συνδυασμούς, καθώς οι αντίστοιχες λειτουργίες είναι ανεξάρτητες η μία από την άλλη.

### 2.3 ΕΓΚΑΤΑΣΤΑΣΗ

Περάστε τον πίνακα ελέγχου επάνω στη σχάρα (εικ.2).

Για να εγκαταστήσετε το κυτίο των συνδέσεων:

- Ανοίξτε το κυτίο (εικ. 3 σχ. Β),
- πιάστε το κάτω δόντι στην ειδική σχισμή (εικ. 3 σχ. C) στο πλάι της συσκευής,
- συνδέστε το επάνω μέρος του κυτίου στο πλάι (εικ. 3 σχ. D),
- στερεώστε το με τις δύο βίδες που παρέχονται με τον εξοπλισμό (εικ. 3 σχ. E),
- στερεώστε το καλώδιο γείωσης στην κατασκευή του αερόθερμου καλοριφέρ / ανεμιστήρα αγωγών θερμότητας χρησιμοποιώντας τη βίδα που παρέχεται με τον εξοπλισμό (η ελάχιστη δύναμη που πρέπει να ασκηθεί για το βιδώμα πρέπει να είναι περίπου 4N),
- εκτελέστε τις ηλεκτρικές συνδέσεις, σύμφωνα με την παρ. 2.4.
- κλείστε το κυτίο στερεώνοντας τις 4 βίδες (εικ. 3 σχ. F).

### 2.4 ΗΛΕΚΤΡΙΚΕΣ ΣΥΝΔΕΣΕΙΣ (εικ. 6)



Πριν συνδέσετε το αερόθερμο καλοριφέρ/ανεμιστήρα αγωγών θερμότητας με το ηλεκτρικό δίκτυο βεβαιωθείτε ότι:

- Οι τιμές της τάσης και συχνότητας τροφοδοσίας είναι σύμφωνες με αυτές που αναφέρονται στα δεδομένα της πινακίδας της συσκευής (230Vac +/-15%, 50Hz)
- Η ηλεκτρική γραμμή διαθέτει ικανή σύνδεση γείωσης και είναι σωστά διαστασιοποιημένη για τη μέγιστη απορρόφηση της συσκευής που αναφέρεται στα δεδομένα της πινακίδας (ελάχιστη διατομή των καλωδίων σύνδεσης ίση με 1,5mm<sup>2</sup>).
- Πρέπει να έχει προβλεφθεί μία διάταξη πολυπολικής αποσύνδεσης και με κατάλληλες προστασίες από υπερφορτίσεις και/ή βραχυκυκλώματα σύμφωνα με τους εθνικούς κανονισμούς εγκατάστασης.



Πριν εκτελέσετε οποιαδήποτε ηλεκτρική σύνδεση ή ενδεχόμενες εργασίες συντήρησης, είναι απολύτως απαραίτητο να βεβαιωθείτε ότι η συσκευή ΔΕΝ είναι συνδεδεμένη στο ηλεκτρικό δίκτυο τροφοδοσίας.

- Στερεώστε το καλώδιο γείωσης στην δομή της συσκευής χρησιμοποιώντας τη βίδα και τη ροδέλα που παρέχονται με τον εξοπλισμό (η ελάχιστη δύναμη που πρέπει να ασκηθεί για το βιδώμα πρέπει να είναι περίπου 4Nm), βλέπε εικ. 3 σχ. Α;
- Για kit B0772, συνδέστε τον ακροδέκτη του κινητήρα στον ακροδέκτη 3 πόλων και στην είσοδο X5 στην ηλεκτρονική κάρτα.
- Για kit B0774, συνδέστε τον ακροδέκτη κινητήρα στην έξοδο X10 στην ηλεκτρονική κάρτα.
- Συνδέστε τον ακροδέκτη του αισθητήρα νερού που υπάρχει στο αερόθερμο καλοριφέρ/ανεμιστήρα αγωγών θερμότητας στην είσοδο X4. Ελέγξτε ότι ο αισθητήρας έχει εισαχθεί σωστά στη σχετική κοιλότητα επάνω στη μπαταρία νερού.
- Συνδέστε τους ακροδέκτες 2 πόλων στα αντίστοιχα καλώδια ηλεκτροβαλβίδων (εάν υπάρχουν). Σε συσκευές για μονάδες 2 σωλήνων, συνδέστε μόνο τον ακροδέκτη με κόκκινο καλώδιο στη μοναδική ηλεκτροβαλβίδα νερού, ενώ για συσκευές για μονάδες 4 σωλήνων, συνδέστε τον ακροδέκτη με κόκκινο καλώδιο στην ηλεκτροβαλβίδα ζεστού νερού, και τον ακροδέκτη με πράσινο καλώδιο στην ηλεκτροβαλβίδα κρύου νερού.
- Για το kit B0774 και μόνο σε ορισμένα μοντέλα, συνδέστε το καλώδιο μικροδιακόπτη ανοίγματος σχάρας στην είσοδο X6 στην ηλεκτρονική κάρτα (απομακρύνοντας τη γέφυρα που ενδεχομένως υπάρχει)
- συνδέστε το καλώδιο τροφοδοσίας στην ειδική πλακέτα ακροδεκτών και στερεώστε το με το κολάρο συγκράτησης καλωδίων. Χρησιμοποιήστε καλώδια με ελάχιστη διατομή 1,5 mm<sup>2</sup>.
- Συνδέστε τον ακροδέκτη της κάρτας οθόνης στην είσοδο X9 επάνω στην ηλεκτρονική κάρτα.

### 2.5 ΤΟΠΟΘΕΤΗΣΗ ΑΙΣΘΗΤΗΡΑ ΘΕΡΜΟΚΡΑΣΙΑΣ ΑΕΡΑ

Για να τοποθετήσετε τον αισθητήρα θερμοκρασίας (εικ. 4 σχ. Α):

- περάστε τον αισθητήρα στην οπή της πλάτης (εικ.4 σχ. Β)
- περάστε τον αισθητήρα στην κάτω οπή (εικ. 4 σχ. C)
- στερεώστε τον αισθητήρα στην ειδική σύνδεση (εικ. 4 σχ. D).

### 2.6 ΕΙΣΔΑΔΟΥ ΕΠΙΛΗΨΗ ΠΑΡΟΥΣΙΑ

Στους ακροδέκτες Α και Β (εικ. 5) είναι δυνατόν να συνδέσετε την έαεήβ άδαόβ (ü+é óá ðύóç) ενός ενδεχόμενου αισθητήρα παρουσίας (δεν παρέχεται με τον εξοπλισμό) με το κλείσιμο του οποίου αυξάνεται αυτόματα (στην ψύξη) ή μειώνεται (στη θέρμανση) η επιλεγόμενη θερμοκρασία χώρου κατά 2,5°C. Όταν είναι καθορισμένη στους 0°C, με το κλείσιμο της επαφής η συσκευή απενεργοποιείται (stand-by).

Η τιμή αυτή μπορεί να τροποποιηθεί στο εργοστάσιο ή από ένα εξουσιοδοτημένο



κέντρο υποστήριξης μετά από ζήτηση του πελάτη.



Δεν είναι δυνατόν να συνδέσετε την είσοδο παράλληλα με αυτήν άλλων ηλεκτρονικών καρτών (χρησιμοποιήστε χωριστές επαφές).



Για τη σύνδεση με τον αισθητήρα παρουσίας είναι απαραίτητο να χρησιμοποιήσετε ένα καλώδιο διπλής μόνωσης με ελάχιστη διατομή 2x0,5 mm<sup>2</sup> και μέγιστο μήκος 20 m (κρατήστε χωριστή αυτήν τη σύνδεση από τη γραμμή ηλεκτρικής τροφοδοσίας της συσκευής).

### 2.7 ΕΙΔΙΚΕΣ ΛΕΙΤΟΥΡΓΙΕΣ

- **Air sampling:** στη λειτουργία θέρμανσης ή δροσιάς και με θερμοκρασία χώρου αντίστοιχα μεγαλύτερη ή μικρότερη από την επιθυμητή τιμή, ο ανεμιστήρας τροφοδοτείται για 1 λεπτό στην ελάχιστη ταχύτητα και κατά διαστήματα καθοριζόμενα μεταξύ 1 και 60 λεπτών. Με αυτόν τον τρόπο το σύστημα είναι σε θέση να διατηρεί ελεγχόμενη παράλληλα την θερμοκρασία στον περιβάλλοντα χώρο και να επανενεργοποιείται πιο γρήγορα σε περίπτωση που είναι απαραίτητο.
- **Αντιστάθμιση θερμοκρασίας περιβάλλοντος:** σε ιδιαίτερες καταστάσεις (π.χ.: συσκευές εγκαταστημένες στην οροφή) μπορεί να είναι απαραίτητο να αντισταθμιστεί η ενδεχόμενη διαφορά ανάμεσα στη θερμοκρασία που λαμβάνεται από την ηλεκτρονική κάρτα και την πραγματική θερμοκρασία του περιβάλλοντος στο οποίο υπάρχει η συσκευή (offset καθοριζόμενο μεταξύ +5°C και -5°C). Και οι δύο λειτουργίες που περιγράφονται παραπάνω μπορούν να ενεργοποιηθούν στο εργοστάσιο ή από ένα εξουσιοδοτημένο κέντρο υποστήριξης μετά από αίτηση του πελάτη.
- **Εμπλοκή εντολών:** για να μπλοκάρετε τα κουμπιά κρατήστε πατημένα ταυτόχρονα τα κουμπιά   για 5 δευτερόλεπτα. Επαναλάβετε την ενέργεια για να τα ξεμπλοκάρετε.

Κάθε φορά που πατάτε ένα οποιοδήποτε κουμπί, για μερικά δευτερόλεπτα εμφανίζεται η ένδειξη "BL" στην οθόνη. Για να είναι δυνατόν να επιλέξετε μία οποιαδήποτε λειτουργία είναι απαραίτητο να αφαιρέσετε την εμπλοκή εντολών.





- **Εντολή εξ αποστάσεως μέσω θερμοστάτη B0736 (προαιρετικό kit):**









Για να ενεργοποιήσετε την επικοινωνία με τον θερμοστάτη B0736, κρατήστε πατημένα τα κουμπιά  και  για 10 δευτερόλεπτα. Ο θερμοστάτης πρέπει να είναι συνδεδεμένος όπως περιγράφεται στην ειδική παράγραφο. Εάν η λειτουργία είναι ενεργή, κάθε φορά που πατάτε ένα οποιοδήποτε κουμπί, για μερικά δευτερόλεπτα εμφανίζεται η ένδειξη "re" στην οθόνη. Για να είναι δυνατόν να επιλέξετε μία οποιαδήποτε λειτουργία είναι απαραίτητο να απενεργοποιήσετε την "εντολή εξ αποστάσεως".

Σημ.:

- Όταν είναι ενεργή η σύνδεση το τηλεχειριστήριο απενεργοποιείται.
- Δεν είναι δυνατή η διαχείριση του flap από την εντολή εξ αποστάσεως.

#### 2.7.1 ΣΥΝΔΕΣΗ ΜΕ ΑΠΟΜΑΚΡΥΣΜΕΝΗ ΕΝΤΟΛΗ ΜΕ ΚΑΛΩΔΙΟ B0736

- Μετακινήστε το συνδετήρα που υπάρχει στη σύνδεση X8 στον συνδετήρα X7. η διαχείριση της επαφής παράθυρου CP θα γίνει από τον επιτοίχιο έλεγχο B0736
- Συνδέστε τα καλώδια που προέρχονται από τη σύνδεση AB της εντολής B0736 με τον συνδετήρα AB του ελέγχου (φροντίζοντας να ακολουθήσετε την πολικότητα βλέπε εικ.19) τελειώνοντας την πιο μακρινή μονάδα με την αντίσταση των 120 Ohm.
- Ενεργοποιήστε τη σύνδεση πατώντας για 10 δευτερόλεπτα τα κουμπιά  και . Για να απενεργοποιήσετε τη σύνδεση πατήστε για 10 δευτερόλεπτα τα κουμπιά  και .

- Οι εντολές     εικ.1 θα απενεργοποιηθούν και θα εμφανιστεί στην οθόνη η ένδειξη "re" σε κάθε ενεργοποίησή τους.
- Οι δείκτες     θα προβάλλουν τρόπο λειτουργίας και ταχύτητα ανεμιστήρα που έχουν καθοριστεί.
- Όσον αφορά τις λειτουργίες και τις ρυθμίσεις δείτε τις οδηγίες της εντολής B0736.

Αφού ολοκληρωθούν οι εργασίες σύνδεσης και η ενδεχόμενη διαμόρφωση, προχωρήστε ξανακλείνοντας τον ηλεκτρικό πίνακα (εικ.3 σχ. C) με τις βίδες που αφαιρέσατε προηγουμένως.

Ξανατοποθετήστε το μπροστινό πάνελ εικ.2 φροντίζοντας να συνδέσετε τον συνδετήρα της οθόνης. Στερεώστε το μπροστινό πάνελ με τις 2 βίδες εικ.1. Στο σημείο αυτό είναι δυνατόν να τροφοδοτήσετε το μηχανήμα.

### 2.8 ΚΛΕΙΣΙΜΟ ΣΥΣΚΕΥΗΣ

- ξανατοποθετήστε το διακοσμητικό πλαίσιο του αερόθερμου καλοριφέρ / ανεμιστήρα αγωγών θερμότητας,
- βιδώστε την επάνω βίδα στερέωσης του πλαινού (εικ. 1 σχ. L ή σχ. F),
- τοποθετήστε και πάλι τη σχάρα προστασίας εξόδου αέρα (εικ. 1 σχ. Α).

#### 2.9 ΗΛΕΚΤΡΙΚΟ ΣΧΕΔΙΟ (εικ. 5)

H2 αισθητήρας θερμοκρασίας νερού

AIR αισθητήρας θερμοκρασίας αέρα

M1 κινητήρας ανεμιστήρα

S1 Μικροδιακόπτης ασφαλείας σχάρας αναρρόφησης (υπάρχει μόνο σε

ορισμένα μοντέλα)

**Y1** ηλεκτροβαλβίδα ζεστού νερού (230V-50Hz, max 10W)

**Y2** ηλεκτροβαλβίδα κρύου νερού (230V-50Hz, max 10W) (\*).

**FF** Σερβοκινητήρες κινητού πάνελ αναρρόφησης (υπάρχει μόνο σε ορισμένα μοντέλα)

**S2** επαφή αισθητήρα παρουσίας (δεν παρέχεται με τον εξοπλισμό)

(\*) Μόνο στις συσκευές για μονάδες 4 σωλήνων.







## 2.10 ΚΑΘΟΡΙΣΜΟΣ ΑΥΤΟΜΑΤΗΣ ΛΕΙΤΟΥΡΓΙΑΣ ΔΡΟΣΙΑΣ/ΘΕΡΜΑΝΣΗΣ

Ο καθορισμός αυτού του τύπου ρύθμισης επιτρέπει στην εντολή να κάνει αυτόματα την επιλογή της δροσιάς ή της θέρμανσης αποκλείοντας τη συνήθη χειροκίνητη επιλογή. Ο καθορισμός αυτού του τύπου ρύθμισης επιτρέπει στην εντολή να κάνει αυτόματα την επιλογή της λειτουργίας δροσιάς ή θέρμανσης αποκλείοντας τη συνήθη χειροκίνητη επιλογή. Η ρύθμιση αυτή ενδείκνυται ιδιαίτερα για τους τύπους συσκευών 4 σωλήνων, και μπορεί να ενεργοποιηθεί μόνον από έναν επαγγελματία και εξουσιοδοτημένο τεχνικό εγκατάστασης. Για να ενεργοποιηθεί αυτήν τη λειτουργία κρατήστε πατημένο το κουμπί επιλογής δροσιάς/θέρμανσης (εικ. 6 σχ. Β) για 10 δευτερόλεπτα μέχρι να αναψούν ταυτόχρονα το μπλε και το κόκκινο σύμβολο (εικ. 6 σχ. C και D). Ο καθορισμός αυτός διατηρείται και σε περίπτωση διακοπής της τροφοδοσίας. Για να απενεργοποιηθεί η λειτουργία αυτόματου καθορισμού δροσιάς/θέρμανσης, πατήστε και πάλι το κουμπί επιλογής δροσιάς/θέρμανσης για 10 δευτερόλεπτα. Εξακριβώστε στη συνέχεια ότι με κάθε πάτημα του ίδιου του κουμπιού είναι δυνατόν να καθορισθεί κυκλικά η λειτουργία μόνο δροσιάς (μπλε δείκτης εικ. 6 σχ. C αναμμένο), μόνο θέρμανσης (κόκκινος δείκτης εικ. 6 σχ. D αναμμένο) ή εξαερισμός (μπλε και κόκκινος δείκτης σβηστού και οι δύο).

## 3 ΧΡΗΣΗ

Η εντολή, καθιστά εντελώς αυτόνομη τη ρύθμιση της θερμοκρασίας περιβάλλοντος μέσω των προγραμμάτων AUTO, ΑΘΟΥΡΥΒΗ, ΝΥΧΤΕΡΙΝΗ και MAX μέσω ενός αισθητήρα που βρίσκεται στο κάτω μέρος του αερόθερμου καλοριφέρ/ανεμιστήρα αγωγών θερμότητας και εξασφαλίζει μία αντιψυκτική ασφάλεια ακόμη και όταν είναι σε stand-by.

### Περιγραφή πίνακα εντολών (εικ. 6)

- A** Επιλογέας θερμοκρασίας περιβάλλοντος (15°C-30°C)
- B** Κουμπί επιλογής λειτουργίας δροσιάς/θέρμανσης 
- C** Δείκτης λειτουργίας στη δροσιά/θέρμανση 
- D** Δείκτης λειτουργίας μέγιστης ταχύτητας 
- E** Δείκτης αυτόματης λειτουργίας 
- F** Δείκτης αθόρυβης λειτουργίας 
- G** Δείκτης νυχτερινής λειτουργίας 
- H** Κουμπί ON/Stand-by και επιλογή λειτουργίας ανεμιστήρα 

### 3.1 ΕΝΕΡΓΟΠΟΙΗΣΗ/ΑΠΕΝΕΡΓΟΠΟΙΗΣΗ

Σε περίπτωση που έχει προβλεφθεί ένας γενικός διακόπτης στην ηλεκτρική γραμμή τροφοδοσίας, αυτός πρέπει να ενεργοποιηθεί.

Για να ενεργοποιηθεί τον ανεμιστήρα αγωγών θερμότητας/αερόθερμο καλοριφέρ, πατήστε το κουμπί  (εικ. 6 σχ. Η) για 2 δευτερόλεπτα.

Για να σβήσετε τη συσκευή κρατήστε πατημένο το κουμπί  (εικ. 6 σχ. Η) για περίπου 2 δευτερόλεπτα. Η έλλειψη οποιασδήποτε φωτεινής επισήμανσης προσδιορίζει την κατάσταση 'stand-by' (απουσία λειτουργίας).

Όταν η εντολή βρίσκεται σ' αυτόν τον τρόπο λειτουργίας εξασφαλίζει μία αντιψυκτική ασφάλεια. Σε περίπτωση που η θερμοκρασία περιβάλλοντος κατέβει κάτω από τους 5°C ενεργοποιείται η ηλεκτροβαλβίδα ζεστού νερού και ο κινητήρας ανεμιστήρα στην ελάχιστη ταχύτητα (AF).

### 3.2 ΧΕΙΡΟΚΙΝΗΤΗ ΕΠΙΛΟΓΗ ΔΡΟΣΙΑΣ/ΘΕΡΜΑΝΣΗΣ

Πατώντας το κουμπί  (εικ. 6 σχ. Β) για 2 δευτερόλεπτα, είναι δυνατόν να επιλέξετε κυκλικά τη λειτουργία δροσιάς (μπλε LED), θέρμανσης (κόκκινο LED) ή εξαερισμού (κόκκινο LED και μπλε LED σβηστά).

Στη λειτουργία εξαερισμού και οι δύο ηλεκτροβαλβίδες ζεστού και κρύου νερού παραμένουν απενεργοποιημένες, ενώ ο ανεμιστήρας ενεργοποιείται με την καθορισμένη ταχύτητα.

Η χειροκίνητη επιλογή της λειτουργίας δροσιάς/θέρμανσης/εξαερισμού δεν είναι διαθέσιμη εάν έχει προηγουμένως καθορισθεί από τον εγκαταστάτη στην αυτόματη λειτουργία δροσιάς/θέρμανσης. Η λειτουργία αυτή επισημαίνεται από το αναλασσομένο άναμμα του μπλε και κόκκινου LED με κάθε πάτημα του κουμπιού  (εικ. 6 σχ. Β).



Η πραγματική λειτουργία της συσκευής στη δροσιά ή θέρμανση εξαρτάται πάντα από την θερμοκρασία του νερού που κυκλοφορεί στο εσωτερικό της μονάδας. Εάν η θερμοκρασία του νερού δεν φθάσει σε μία κατάλληλη τιμή για την καθορισμένη λειτουργία (δηλαδή εάν το νερό είναι πάρα πολύ ζεστό στη λειτουργία δροσιάς ή πάρα πολύ κρύο στη θέρμανση), ο κινητήρας ανεμιστήρα παραμένει σβηστός και αναβοσβήνει ο δείκτης της τρέχουσας λειτουργίας, μπλε για τη λειτουργία δροσιάς ή κόκκινος για τη λειτουργία θέρμανσης (εικ. 6 σχ. C).

### 3.3 ΚΑΘΟΡΙΣΜΟΣ ΤΗΣ ΘΕΡΜΟΚΡΑΣΙΑΣ



Είναι δυνατόν να καθορίσετε την επιθυμητή τιμή θερμοκρασίας περιβάλλοντος μέσω του ειδικού επιλογέα (εικ. 6 σχ. Α). Η ελάχιστη θερμοκρασία που μπορεί να καθορισθεί είναι ίση με 15°C, ενώ η μέγιστη θερμοκρασία που μπορεί να ρυθμιστεί

είναι ίση με 30°C.



### 3.4 ΚΑΘΟΡΙΣΜΟΣ ΑΥΤΟΜΑΤΗΣ ΛΕΙΤΟΥΡΓΙΑΣ

Για να επιλέξετε αυτήν τη λειτουργία, πατήστε το κουμπί  ((εικ. 6 σχ. Η) μέχρι την ενεργοποίηση του δείκτη  (εικ. 6 σχ. Ε). Στη λειτουργία αυτή το σύστημα με μικροεπεξεργαστή προσαρμόζει αυτόματα τη λειτουργία της συσκευής όταν μεταβάλλονται οι περιβαλλοντικές συνθήκες. Ειδικότερα, η ρύθμιση της ταχύτητας του ανεμιστήρα είναι εντελώς αυτόματη μεταξύ μιας ελάχιστης τιμής και μιας μέγιστης τιμής, σύμφωνα με τις ανάγκες θέρμανσης ή δροσιάς του περιβάλλοντος. Στις συσκευές που διαθέτουν θερμοαντική πλάκα και στη λειτουργία θέρμανσης, όταν η θερμοκρασία περιβάλλοντος πλησιάζει στην επιθυμητή τιμή, ο ανεμιστήρας απενεργοποιείται και το σύστημα συνεχίζει να διατηρεί τον έλεγχο της θερμοκρασίας περιβάλλοντος μέσω μόνο της θερμοαντικής και μεταγωγικής ενέργειας.



### 3.5 ΛΕΙΤΟΥΡΓΙΑ ΣΤΗ ΜΕΓΙΣΤΗ ΤΑΧΥΤΗΤΑ

Για να επιλέξετε αυτήν τη λειτουργία, πατήστε το κουμπί  (εικ. 6 σχ. Η) μέχρι την ενεργοποίηση του δείκτη  (εικ. 6, σχ. D). Με αυτήν τη λειτουργία επιτυγχάνεται άμεσα η μέγιστη ισχύς που μπορεί να διανεμηθεί είτε κατά τη λειτουργία δροσιάς είτε κατά τη λειτουργία θέρμανσης (ο κινητήρας ανεμιστήρα ενεργοποιείται πάντα με την μέγιστη ταχύτητα). Αφού επιτευχθεί η επιθυμητή θερμοκρασία περιβάλλοντος, προτείνεται η πρόσβαση σε έναν άλλον τύπο λειτουργίας για να επιτευχθεί η καλύτερη δυνατή θερμική και ακουστική άνεση.

### 3.6 ΑΘΟΥΡΥΒΗ ΛΕΙΤΟΥΡΓΙΑ

Για να επιλέξετε αυτήν τη λειτουργία, πατήστε το κουμπί  (εικ. 6 σχ. Η) μέχρι την ενεργοποίηση του δείκτη  (εικ. 6 σχ. F). Στη λειτουργία αυτή η ταχύτητα εξαερισμού καθορίζεται πάντα στην ελάχιστη δυνατή τιμή ώστε να επιτευχθεί η μέγιστη ακουστική άνεση της συσκευής σε οποιαδήποτε συνθήκη λειτουργίας.

### 3.7 ΝΥΧΤΕΡΙΝΗ ΛΕΙΤΟΥΡΓΙΑ





Για να επιλέξετε αυτήν τη λειτουργία, πατήστε το κουμπί  (εικ. 6 σχ. Η) μέχρι την ενεργοποίηση του δείκτη  (εικ. 6, σχ. G). Σ' αυτήν τη λειτουργία περιορίζεται η ταχύτητα εξαερισμού σε μία πολύ συγκεκριμένη τιμή και η καθορισμένη θερμοκρασία μεταβάλλεται αυτόματα ως εξής:

- μειώνεται κατά 1°C μετά από μία ώρα και κατά έναν ακόμη βαθμό μετά από 2 ώρες κατά τη λειτουργία θέρμανσης
- αυξάνεται κατά 1°C μετά από μία ώρα και κατά έναν ακόμη βαθμό μετά από 2 ώρες κατά τη λειτουργία ψύξης.

Στα μοντέλα που διαθέτουν θερμοαντική πλάκα η νυχτερινή λειτουργία κατά τη θέρμανση πραγματοποιείται με απενεργοποιημένο ανεμιστήρα έτσι ώστε να θερμαίνονται οι χώροι με ακτινοβολία και φυσική μεταγωγή, όπως γίνεται στα παραδοσιακά καλοριφέρ.



### 3.8 ΕΝΔΕΙΞΗ ΤΩΝ LED

Το κόκκινο και το μπλε LED (εικ. 6 σχ. C) δείχνουν την ενεργοποίηση της λειτουργίας θέρμανσης ή δροσιάς. Όταν τα LED είναι σβηστά, η συσκευή καθορίζεται στη λειτουργία εξαερισμού (και οι δύο ενδεχόμενες βαλβίδες ζεστού και κρύου νερού δεν ενεργοποιούνται). Η αναλαμπή ενός από τα 2 LED δείχνει ότι η ζήτηση νερού (ζεστού ή κρύου) δεν έχει ικανοποιηθεί και επιφέρει το σταμάτημα του ανεμιστήρα μέχρι η θερμοκρασία του νερού να φθάσει μία κατάλληλη τιμή που θα ικανοποιεί τη ζήτηση. Η αναλασσομένη αναλαμπή του κόκκινου και του μπλε LED  (εικ. 6 σχ. C) δείχνει ότι είναι ενεργή η λειτουργία αυτόματης δροσιάς/θέρμανσης.

Τα 4 LED , ,  και  (εικ. 6) δείχνουν τον τρόπο λειτουργίας που έχει καθορισθεί, όλα σβηστά σε αντιστοιχία της λειτουργίας Stand-by. Το καθένα από αυτά τα LED ενεργοποιείται με αναλαμπή (soft-blinking), εάν στη θέρμανση ή στη δροσιά (κόκκινο ή μπλε LED αναμμένα) η θερμοκρασία που έχει καθορισθεί είναι αντίστοιχα μικρότερη ή μεγαλύτερη από την θερμοκρασία περιβάλλοντος που ανιχνεύεται από τη συσκευή.



Για να αυξήσετε την άνεση κατά τις νυχτερινές ώρες, η φωτεινότητα των LED στο ηλεκτρονικό πάνελ μειώνεται μετά από 15 δευτερόλεπτα μη λειτουργίας στα κουμπιά ή στον επιλογέα θερμοκρασίας.

### 3.9 ΕΠΙΣΗΜΑΝΣΕΙΣ ΣΦΑΛΜΑΤΟΣ

**F1:** Το αερόθερμο καλοριφέρ/ανεμιστήρας αγωγών θερμότητας χρειάζεται συντήρηση, επιλέξτε το πρόγραμμα stand-by, καθαρίστε το φίλτρο αέρα όπως περιγράφεται στο εγχειρίδιο συντήρησης της μηχανής, και στην επόμενη επανενεργοποίηση κρατήστε πατημένο για 5 δευτερόλεπτα τα κουμπιά   (εικ. 6 σχ. Β και Η) μέχρι την αποκατάσταση της κανονικής λειτουργίας.

**E2:** Δείχνει την παρουσία μιας βλάβης του αισθητήρα θερμοκρασίας περιβάλλοντος.

**E3** είναι συνδυασμένο με τη βλάβη του αισθητήρα νερού.

**E4** δείχνει μία βλάβη στον κινητήρα ή στον αισθητήρα ταχύτητας. Σ' αυτήν την τελευταία περίπτωση η συσκευή λειτουργεί κανονικά, αλλά παρεμποδίζεται η λειτουργία διακύμανσης της ταχύτητας εξαερισμού: πατώντας τα κουμπιά   (εικ. 6 σχ. Β και Η) για 10 δευτερόλεπτα η επισήμανση συναγερμού διαγράφεται.

### 3.10 ΣΒήΣΙΜΟ ΓΙΑ ΜΕΓΆΛΛΑ ΧΡΟΝΙΚΆ ΔΙΑΣΤΗΜΑΤΑ

Σε περίπτωση εποχιακών σβησμάτων ή για διακοπές προχωρήστε ως εξής:

- Απενεργοποιήστε τη συσκευή.
- Τοποθετήστε το γενικό διακόπτη της μονάδας στο Σβηστό.

Η αντιψυκτική λειτουργία δεν είναι ενεργή.





OLIMPIA SPLENDID spa  
via Industriale 1/3  
25060 Cellatica (BS)  
[www.olimpiasplendid.it](http://www.olimpiasplendid.it)  
[info@olimpiasplendid.it](mailto:info@olimpiasplendid.it)

I dati tecnici e le caratteristiche estetiche dei prodotti possono subire cambiamenti. Olimpia Splendid si riserva di modificarli in ogni momento senza preavviso.